



# Dell™ Axim™ X50

# Benutzerhandbuch

**Modelle HC03U, HC03UL und HD04U**

[www.dell.com](http://www.dell.com) | [support.dell.com](http://support.dell.com)

# Anmerkungen, Hinweise und Vorsichtshinweise

-  **ANMERKUNG:** Eine ANMERKUNG macht auf wichtige Informationen aufmerksam, mit denen Sie den Computer besser einsetzen können.
-  **HINWEIS:** Ein HINWEIS warnt vor möglichen Beschädigungen der Hardware oder Datenverlust und zeigt, wie diese vermieden werden können.
-  **VORSICHT:** Durch VORSICHT werden Sie auf Gefahrenquellen hingewiesen, die materielle Schäden, Verletzungen oder sogar den Tod von Personen zur Folge haben können.

## Abkürzungen und Akronyme

Eine vollständige Liste von Abkürzungen und Akronymen finden Sie im „Glossar“ auf Seite 143.

---

**Die in diesem Dokument enthaltenen Informationen können sich ohne vorherige Ankündigung ändern.**

**© 2004 Dell Inc. Alle Rechte vorbehalten.**

Die Vervielfältigung oder Wiedergabe in jeglicher Weise ist ohne schriftliche Genehmigung von Dell Inc. strengstens untersagt.

Marken in diesem Text: *Dell*, das *DELL*-Logo, *Axim*, *TrueMobile*, *Dimension*, *Inspiron*, *OptiPlex*, *Latitude*, *Dell Precision*, *PowerApp*, *PowerVault*, *PowerEdge*, *PowerConnect* und *DellNet* sind Marken von Dell Inc.; *Intel*, *Pentium* und *Celeron* sind eingetragene Marken und *XScale* und *StrataFlash* sind Marken der Intel Corporation; *Microsoft*, *Windows*, *Windows Media*, und *ActiveSync* sind eingetragene Marken und *Windows Mobile* ist eine Marke der Microsoft Corporation; *Bluetooth* ist eine eingetragene Marke von Bluetooth SIG, Inc. und wird von Dell Inc. unter Lizenz verwendet.

Alle anderen in dieser Dokumentation genannten Marken und Handelsbezeichnungen sind Eigentum der entsprechenden Hersteller und Firmen. Dell Inc. verzichtet auf alle Besitzrechte an Markenzeichen und Handelsbezeichnungen, die nicht Eigentum von Dell sind.

Modelle HC03U, HC03UL und HD04U

September 2004 Teilnr. R6111 Rev. A01

# Inhalt

<b>VORSICHT: Sicherheitshinweise</b> . . . . .	<b>9</b>
SICHERHEIT: Allgemein . . . . .	9
SICHERHEIT: Stromversorgung . . . . .	10
SICHERHEIT: Akku . . . . .	10
SICHERHEIT: Flugreisen . . . . .	11
SICHERHEIT: Anleitung zur elektro- magnetischen Verträglichkeit . . . . .	11
<b>Bei der Benutzung Ihres Geräts</b> . . . . .	<b>12</b>
SICHERHEIT: Ergonomisches Arbeiten am Computer . . . . .	13
SICHERHEIT: Schutz vor elektrostatischer Entladung . . . . .	13
SICHERHEIT: Batterieentsorgung . . . . .	13
<b>Informationen suchen</b> . . . . .	<b>14</b>

## 1 Grundlagen

<b>Vorder-, Seiten- und Rückansicht</b> . . . . .	<b>15</b>
Vorder- und Seitenansicht . . . . .	15
Rückansicht . . . . .	17
<b>Akkubetrieb</b> . . . . .	<b>18</b>
Akku installieren und entfernen . . . . .	18
Akku aufladen . . . . .	20
<b>Den Computer anschließen</b> . . . . .	<b>21</b>
Die Dockingstation verwenden . . . . .	21
Über USB laden . . . . .	24
Synchronisationskabel verwenden . . . . .	25

<b>Handteil an einen Projektor anschließen</b> . . . . .	<b>26</b>
<b>Den integrierten Speicher überprüfen</b> . . . . .	<b>27</b>
<b>Karten verwenden</b> . . . . .	<b>27</b>
CompactFlash-Karten . . . . .	27
Secure Digital-Speicherkarte . . . . .	28
<b>Das Gerät zurücksetzen</b> . . . . .	<b>29</b>
Warmstart . . . . .	29
Kaltstart . . . . .	30

## 2 Verwendung der Microsoft® Windows Mobile™ 2003 Second Edition

<b>Gerätetasten und der Reset-Stift</b> . . . . .	<b>33</b>
<b>Dialog „Heute“</b> . . . . .	<b>33</b>
<b>Statussymbole</b> . . . . .	<b>34</b>
<b>Programme</b> . . . . .	<b>36</b>
Programmtasten . . . . .	36
Schaltzentrale . . . . .	36
<b>Navigationsleiste und Befehlszeile</b> . . . . .	<b>38</b>
<b>Popup-Menüs</b> . . . . .	<b>39</b>
<b>Informationen suchen und organisieren</b> . . . . .	<b>39</b>
<b>Daten sichern</b> . . . . .	<b>40</b>

## 3 Informationen eingeben

<b>Text über den Eingabebereich eingeben</b> . . . . .	<b>41</b>
Eingabe über die Displaytastatur . . . . .	42
Zeichenerkennung . . . . .	43

Blockerkennung . . . . .	43
Schriftumsetzung . . . . .	44
Den eingegebenen Text bearbeiten . . . . .	44
<b>Auf dem Display schreiben . . . . .</b>	<b>44</b>
Den geschriebenen Text bearbeiten . . . . .	45
<b>Auf dem Display zeichnen . . . . .</b>	<b>48</b>
Eine Zeichnung erstellen . . . . .	48
Eine Zeichnung bearbeiten . . . . .	49
<b>Eine Nachricht aufnehmen . . . . .</b>	<b>49</b>
<b>Kurztext verwenden . . . . .</b>	<b>50</b>
<b>4 Einstellungen ändern</b>	
<b>Persönliche Registerkarte . . . . .</b>	<b>53</b>
<b>Registerkarte „System“ . . . . .</b>	<b>53</b>
<b>Registerkarte „Verbindungen“ . . . . .</b>	<b>54</b>
<b>5 Microsoft® ActiveSync® Programm verwenden</b>	
<b>Grundlagen zu ActiveSync . . . . .</b>	<b>55</b>
<b>ActiveSync installieren und verwenden . . . . .</b>	<b>56</b>
<b>6 Zeitplanung und Kommunikation</b>	
<b>Informationen zu Microsoft® Pocket Outlook . . . . .</b>	<b>57</b>
<b>Kalender . . . . .</b>	<b>57</b>
Zusammenfassung verwenden . . . . .	59

Besprechungsanfragen erstellen . . . . .	59
<b>Kontakte</b> . . . . .	<b>60</b>
Kontakte suchen . . . . .	61
Zusammenfassung verwenden . . . . .	62
<b>Tasks</b> . . . . .	<b>62</b>
<b>Notizen</b> . . . . .	<b>63</b>
<b>Messaging-Programm</b> . . . . .	<b>65</b>
E-Mail-Nachrichten synchronisieren . . . . .	65
Handheld direkt mit einem E-Mail-Server verbinden . . . . .	66
Die E-Mail-Liste verwenden . . . . .	66
Nachrichten erstellen . . . . .	68
E-Mail-Nachrichten und Ordner verwalten . . . . .	69
<b>Benachrichtigungen</b> . . . . .	<b>70</b>

## 7 Programme hinzufügen und entfernen

<b>Programme mit Microsoft® ActiveSync® hinzufügen</b> . . . . .	<b>71</b>
<b>Programme aus dem Internet herunterladen</b> . . . . .	<b>72</b>
<b>Ein Programm zum Startmenü hinzufügen</b> . . . . .	<b>73</b>
Den Datei-Explorer auf dem Gerät verwenden . . . . .	73
ActiveSync auf dem Computer verwenden . . . . .	74
<b>Fehlermeldungen beim Installieren von Software</b> . . . . .	<b>74</b>
Wechsel des Anzeigemodus auf Ihrem Gerät . . . . .	75
<b>Datei-Download - Sicherheitswarnung</b> . . . . .	<b>75</b>
<b>Programme entfernen</b> . . . . .	<b>76</b>

## 8 Begleitprogramme verwenden

<b>Microsoft Pocket Word</b> . . . . .	<b>77</b>
<b>Pocket Excel</b> . . . . .	<b>79</b>
Tipps zum Arbeiten mit Pocket Excel . . . . .	81
<b>MSN Messenger</b> . . . . .	<b>82</b>
Einrichten . . . . .	82
Mit Kontakten arbeiten . . . . .	83
Chat mit Kontakten . . . . .	83
<b>Microsoft Windows Media® Player für Pocket PC</b> . . . . .	<b>84</b>

## 9 Microsoft® Pocket Internet Explorer verwenden

<b>Mobile Favoriten</b> . . . . .	<b>85</b>
Speicherplatz sparen . . . . .	86
Ordner für mobile Favoriten . . . . .	87
Bevorzugte Links . . . . .	87
<b>AvantGo-Kanäle verwenden</b> . . . . .	<b>87</b>
<b>Mobile Favoriten und das Internet durchsuchen</b> . . . . .	<b>88</b>

## 10 Verbindungen herstellen

<b>Infrarotschnittstelle verwenden</b> . . . . .	<b>91</b>
<b>Bluetooth® Wireless-Technologie verwenden</b> . . . . .	<b>92</b>
<b>Wireless Fidelity (802.11b) verwenden</b> . . . . .	<b>93</b>
<b>Aufbau einer Modem-Verbindung</b> . . . . .	<b>94</b>
<b>Herstellung einer Ethernet-Verbindung</b> . . . . .	<b>95</b>

<b>Herstellung einer VPN-Verbindung</b> . . . . .	<b>96</b>
<b>Abbau einer Verbindung</b> . . . . .	<b>97</b>
<b>Direkte Verbindung mit einem E-Mail-Server</b> . . . . .	<b>98</b>
<b>Wie Sie Hilfe beim Verbindungsaufbau bekommen</b> . . . . .	<b>98</b>

## 11 Anhang

<b>Technische Daten</b> . . . . .	<b>99</b>
<b>Dell™ Software-Lizenzvereinbarung</b> . . . . .	<b>104</b>
<b>Betriebsbestimmungen</b> . . . . .	<b>106</b>
CE-Hinweis (Europäische Union) . . . . .	108
Hinweise zur CE-Kennzeichnung . . . . .	109
<b>Wireless Zulassungsinformationen</b> . . . . .	<b>110</b>
Europa–CE Konformitätserklärung . . . . .	110
Funkgenehmigungen . . . . .	113
<b>Kontaktaufnahme mit Dell</b> . . . . .	<b>113</b>
<b>Eingeschränkte Garantie</b> . . . . .	<b>142</b>
<b>Glossar</b> . . . . .	<b>143</b>

<b>Index</b> . . . . .	<b>147</b>
------------------------	------------





## **VORSICHT: Sicherheitshinweise**

Die folgenden Sicherheitshinweise dienen der persönlichen Sicherheit des Benutzers und schützen den Computer und die Arbeitsumgebung vor möglichen Schäden.

### **SICHERHEIT: Allgemein**

- Versuchen Sie nicht, das Gerät selbst zu warten, sofern Sie nicht entsprechend ausgebildet sind. Beachten Sie alle Installationsanweisungen stets genau.
- Wenn Sie ein Verlängerungskabel an das Netzteil anschließen, stellen Sie sicher, dass der Nennstrom aller an das Verlängerungskabel angeschlossenen Geräte nicht größer ist als der zulässige Nennstrom des Verlängerungskabels.
- Stecken Sie keine Gegenstände in Lüftungsschlitze oder andere Öffnungen des Geräts. Aufgrund eines Kurzschlusses der internen Komponenten kann dies zu einem Brand oder einem Stromschlag führen.
- Bewahren Sie das Gerät nicht in unmittelbarer Nähe von Heizkörpern und anderen Wärmequellen auf. Achten Sie darauf, die Belüftungsöffnungen nicht zu blockieren. Stellen Sie das Gerät nicht auf losem Papier, in Einbauschränken, auf einem Bett, Sofa oder einer Decke auf.
- Wenn Sie das Gerät benutzen oder den Akku aufladen, stellen Sie das Netzteil an einem belüfteten Ort auf, zum Beispiel auf einem Schreibtisch oder auf dem Boden. Achten Sie darauf, dass auf dem Netzteil weder Papier noch Gegenstände liegen, die die Kühlung beeinträchtigen. Verwenden Sie das Netzteil nicht in einer Tragetasche.
- Das Netzteil kann sich während des normalen Betriebs erhitzen. Handhaben Sie das Netzteil während des Betriebs und unmittelbar danach mit Vorsicht.
- Betreiben Sie das Gerät nicht in einer feuchten Umgebung, zum Beispiel neben einer Badewanne, einem Spülbecken, einem Schwimmbecken oder in feuchten Kellerräumen.
- Wenn Ihr Gerät mit einem integrierten oder optionalen (PC-Karten-)Modem ausgestattet ist, ziehen Sie das Modemkabel bei Herannahen eines Gewitters ab, um der Gefahr eines Blitzschlages über die Telefonleitung zu entgehen.
- Um die mögliche Gefahr eines Stromschlags zu vermeiden, sollten Sie während eines Gewitters weder Kabel anschließen noch abziehen oder eine Wartung oder Neukonfiguration am Gerät vornehmen. Verwenden Sie das Gerät während eines Gewitters nur dann, wenn keine Kabel angeschlossen sind und das Gerät über den Akku betrieben wird.
- Falls das Gerät mit einem Modem ausgestattet ist, muss das verwendete Modemkabel einen Mindestdurchmesser von ca. 0,4 mm aufweisen und mit einem FCC-kompatiblen RJ-11-Stecker versehen sein.
- PC-Karten können während des normalen Betriebs sehr warm werden. Seien Sie vorsichtig, wenn Sie PC Cards nach längerem Betrieb entfernen.

- Trennen Sie das Gerät vor dem Reinigen vom Stromnetz. Reinigen Sie das Gerät mit einem weichen, angefeuchteten Tuch. Verwenden Sie keine flüssigen Reinigungsmittel oder Sprühreiniger, die eventuell entflammbare Stoffe enthalten.

## **SICHERHEIT: Stromversorgung**

- Betreiben Sie das Gerät nur mit dem dafür vorgesehenen Dell-Netzteil. Andernfalls besteht Brand- oder Explosionsgefahr.
- Prüfen Sie, ob die Spannungsangabe des Netzteils mit Spannung und Frequenz des Stromnetzes übereinstimmt, bevor Sie das Gerät an das Stromnetz anschließen.
- Um das Gerät von sämtlichen Stromquellen zu trennen, schalten Sie es aus, ziehen den Stecker des Netzadapters aus der Steckdose und entfernen den Akku aus dem Akkufach.
- Um Stromschläge zu vermeiden, schließen Sie die Netzkabel von Netzteil und Peripheriegeräten immer an eine ordnungsgemäß geerdete Stromversorgung an. Die Kabel sollten mit Schutzkontaktsteckern ausgestattet sein, um eine einwandfreie Erdung zu gewährleisten. Verwenden Sie keine Adapterstecker. Entfernen Sie den Massekontakt des Netzkabels nicht. Verwenden Sie, falls erforderlich, nur geeignete Verlängerungskabel mit Schutzkontaktsteckern, die zum Netzteilkabel passen.-
- Stellen Sie sicher, dass auf dem Netzkabel des Netzteils kein Gegenstand abgestellt ist und nicht die Gefahr besteht, über das Kabel zu stolpern oder darauf zu treten.
- Wenn Sie eine Mehrfach-Steckerleiste verwenden, gehen Sie beim Anschließen des Netzteilkabels an die Steckerleiste mit besonderer Sorgfalt vor. In einige Steckerleisten können Stecker auch falsch eingesteckt werden. Wenn der Netzstecker nicht ordnungsgemäß angeschlossen wird, kann dies zu einer Beschädigung des Geräts oder zu einem Stromschlag oder Brand führen. Stellen Sie sicher, dass der Erdungskontakt am Netzstecker in den entsprechenden Kontakt der Steckerleiste eingesteckt ist.

## **SICHERHEIT: Akku**

- Verwenden Sie ausschließlich Dell™-Akkus und -Batterien, die für dieses Gerät zugelassen sind. Bei Verwendung anderer Akkus besteht Brand- oder Explosionsgefahr.
- Transportieren Sie den Akku nicht in einer Tasche, Aktentasche oder einem anderen Behälter, da dort befindliche Gegenstände aus Metall (beispielsweise Autoschlüssel oder Büroklammern) die Klemmen des Akkus kurzschließen könnten. Der starke Stromfluss kann äußerst hohe Temperaturen und somit Beschädigungen am Akku oder sogar einen Brand verursachen.
- Bei unsachgemäßer Handhabung des Akkus besteht Brandgefahr. Nehmen Sie den Akku nicht auseinander. Behandeln Sie beschädigte oder auslaufende Akkus mit äußerster Vorsicht. Ist der Akku beschädigt, kann Elektrolyt aus den Zellen austreten und zu Verletzungen führen.
- Bewahren Sie den Akku außerhalb der Reichweite von Kindern auf.

- Bewahren Sie das Gerät sowie Akku und Batterie nicht in unmittelbarer Nähe von Wärmequellen wie Heizkörpern, offenen Kaminen, Öfen, elektrischen Heizregulatoren oder sonstigen wärmeerzeugenden Geräten auf und setzen Sie es nicht anderweitig Temperaturen von über 60°C aus. Bei übermäßiger Erhitzung besteht Explosions- und Brandgefahr.
- Entsorgen Sie den Akku des Geräts nicht durch Verbrennen oder im Haushaltsmüll. Akkus können explodieren. Entsorgen Sie verbrauchte Akkus gemäß den Herstelleranweisungen oder wenden Sie sich an eine für die Abfallentsorgung zuständige Stelle in Ihrer Nähe. Entsorgen Sie verbrauchte oder beschädigte Akkus umgehend.

## SICHERHEIT: Flugreisen

- Der Betrieb Ihres Dell-Geräts an Bord eines Flugzeuges kann verschiedenen Beschränkungen durch Behörden oder Fluggesellschaften unterliegen. Gemäß solchen Richtlinien ist die Verwendung eines elektronischen Gerätes, das Funkwellen oder andere elektromagnetische Signale aussenden kann, unter Umständen in einem Flugzeug verboten.
  - Falls Ihr Dell-Gerät mit TrueMobile™ oder einer anderen Einrichtung zur drahtlosen Kommunikation ausgestattet ist, schalten Sie es bitte aus, bevor Sie sich an Bord des Flugzeugs begeben und befolgen Sie die entsprechenden Anweisungen des Bordpersonals.
  - Die Verwendung elektronischer Geräte kann außerdem während bestimmter kritischer Flugphasen wie Start und Landung untersagt sein. Einige Fluglinien definieren den Begriff „kritische Flugphase“ noch strenger, und zwar als jeden Zeitpunkt, zu dem sich das Flugzeug in einer Höhe unter 3050 Metern befindet. Bitte befolgen Sie die jeweiligen Anweisungen der Fluggesellschaft hinsichtlich der Zulässigkeit der Verwendung von elektronischen Geräten.

## SICHERHEIT: Anleitung zur elektromagnetischen Verträglichkeit

Verwenden Sie abgeschirmte Signalkabel, um sicherzustellen, dass die entsprechende EMV-Klassifikation für die vorgesehene Einsatzumgebung eingehalten wird. Ein Kabel für Paralleldrucker erhalten Sie bei Dell. Sie können ein solches Kabel auch über die globale Website von Dell unter [www.dell.com](http://www.dell.com) bestellen.

Elektrostatische Entladung kann die elektronischen Bauteile in Ihrem Gerät beschädigen. Um Schäden durch elektrostatische Entladung zu vermeiden, sollten Sie elektrostatische Ladung aus Ihrem Körper ableiten, bevor Sie elektronische Bauteile des Geräts wie zum Beispiel Speichermodule berühren. Berühren Sie dazu beispielsweise eine unlackierte Stelle an einem geerdeten metallischen Gegenstand.

**WARNUNG:** Bei der Handhabung des Kabels dieses Produkts oder von Kabeln des zu diesem Produkt erhältlichen Zubehörs kommen Sie in Kontakt mit Blei. Blei ist ein Stoff, der Infektionen des Bundesstaates Kalifornien zufolge zu Geburtsschäden oder sonstigen Fortpflanzungsproblemen führen kann. **Waschen Sie sich nach Handhabung der Kabel die Hände.**

## Bei der Benutzung Ihres Geräts

Beachten Sie die folgenden Hinweise zum Umgang mit dem Gerät, um Beschädigungen zu vermeiden:

- Stellen Sie das Gerät bei Inbetriebnahme auf eine ebene Fläche.
- Geben Sie das Gerät nicht als Gepäckstück auf. Sie können das Gerät einem Röntgenapparat aussetzen, aber niemals einem Metalldetektor. Falls das Gerät manuell geprüft wird, sollten Sie immer einen aufgeladenen Akku bereithalten, um das Gerät gegebenenfalls einschalten zu können.
- Legen Sie das Gerät während der Reise nicht in ein Gepäckfach über dem Sitz, wo es umherrutschen könnte. Lassen Sie das Gerät nicht fallen, und setzen Sie es keinen anderen mechanischen Erschütterungen aus.
- Schützen Sie Ihr Gerät und Ihren Akku vor ungünstigen Umgebungseinflüssen, wie beispielsweise Schmutz, Staub, Speisen, Flüssigkeiten, extreme Temperaturen und übermäßige Sonneneinstrahlung.
- Wenn Sie sich mit dem Gerät in Räume mit stark abweichender Temperatur oder Luftfeuchtigkeit begeben, kann sich im Gerät Kondensationsfeuchtigkeit bilden. Warten Sie, bis die Feuchtigkeit verdunstet ist, bevor Sie das Gerät in Betrieb nehmen, um es nicht zu beschädigen.



**HINWEIS:** Wenn Sie sich mit dem Gerät von einer Umgebung mit niedriger Temperatur in eine andere mit höherer Temperatur oder umgekehrt begeben, warten Sie, bis sich das Gerät der veränderten Umgebungstemperatur angepasst hat, bevor Sie es in Betrieb nehmen.

- Ziehen Sie beim Trennen des Geräts nur am Stecker oder an der Zugentlastung und nicht am Kabel selbst. Verdrehen Sie den Stecker beim Herausziehen nicht, damit die Kontaktstifte nicht verbogen werden. Vor dem Anschließen eines Kabels sollten Sie sicherstellen, dass die Stecker korrekt ausgerichtet sind und nicht verkanntet aufgesetzt werden.
- Behandeln Sie die Komponenten vorsichtig. Halten Sie Komponenten wie Speichermodule an den Kanten und nicht an den Kontaktstiften.
- Reinigen Sie das Display mit einem weichen, sauberen Tuch und Wasser. Feuchten Sie das Tuch mit Wasser an und wischen Sie gleichmäßig in einer Richtung von oben nach unten über den Bildschirm. Entfernen Sie zügig noch feuchte Stellen auf dem Bildschirm und halten Sie ihn trocken. Feuchtigkeit kann den Bildschirm langfristig beschädigen. Verwenden Sie *keinen* handelsüblichen Fensterreiniger zum Reinigen der Anzeige.

## SICHERHEIT: Ergonomisches Arbeiten am Computer



**VORSICHT:** Falsches oder länger andauerndes Arbeiten mit der Tastatur kann gesundheitsschädlich sein.



**VORSICHT:** Lang anhaltendes Arbeiten am integrierten oder externen Bildschirm kann dazu führen, dass die Augen überanstrengt werden.

## SICHERHEIT: Schutz vor elektrostatischer Entladung

Elektrostatische Entladung kann die elektronischen Bauteile in Ihrem Gerät beschädigen. Um Schäden durch elektrostatische Entladung zu vermeiden, sollten Sie elektrostatische Ladung aus Ihrem Körper ableiten, bevor Sie elektronische Bauteile des Geräts wie zum Beispiel Speichermodule berühren. Berühren Sie dazu beispielsweise eine unlackierte Stelle an einem geerdeten metallischen Gegenstand.

Beachten Sie auch folgende Hinweise, um Beschädigungen durch elektrostatische Entladung (ESE) zu vermeiden:

- Entfernen Sie beim Auspacken einer statikempfindlichen Komponente aus dem Versandkarton erst dann ihre antistatische Verpackung, wenn Sie die Komponente installieren möchten. Vergewissern Sie sich, dass die statische Elektrizität aus Ihrem Körper abgeleitet wurde, bevor Sie die antistatische Verpackung der Komponente öffnen.
- Verwenden Sie für den Transport einer empfindlichen Komponente einen antistatischen Behälter oder eine antistatische Verpackung.
- Arbeiten Sie mit allen empfindlichen Komponenten in einer statikfreien Umgebung. Verwenden Sie nach Möglichkeit antistatische Fußbodenunterlagen und Werkbankunterlagen.

## SICHERHEIT: Batterieentsorgung



Das Gerät enthält einen Lithium-Ionen-Akku und einen wiederaufladbaren NiMH-Akku. Anweisungen zum Austauschen der Akkus in Ihrem Gerät finden Sie unter „Akkubetrieb“ auf Seite 18.

Entsorgen Sie den Akku nicht im Hausmüll. Die Adresse der nächstgelegenen Annahmestelle für verbrauchte Batterien und Akkus erhalten Sie bei Ihrem örtlichen Abfallentsorgungsbetrieb.

## Informationen suchen

Welche Informationen benötigen Sie?	Das Benötigte finden Sie hier:
Informationen zur Einrichtung und zu den Anschlüssen und Tasten meines Handhelds	Setup-Übersicht und Dell™ <i>Benutzerhandbuch</i> .
Informationen zur Verwendung meines Handhelds	Dell <i>Benutzerhandbuch</i> und Pocket PC-Hilfe Um die Hilfe anzuzeigen, tippen Sie auf <b>Start</b> , anschließend auf <b>Hilfe</b> .
Mehr Programme, die ich auf meinem Handheld installieren kann	<i>Dell Begleit-CD</i>
Informationen zu den auf meinem Handheld installierten Programmen	Pocket PC-Hilfe sowie die Option <b>Hilfe</b> innerhalb eines Programms (falls verfügbar)
Verbindung zu und Synchronisierung mit einem Computer	Dell <i>Benutzerhandbuch</i> und Microsoft® ActiveSync® - <i>Hilfe</i> auf Ihrem Computer Zur Anzeige der <i>Hilfe</i> klicken Sie auf <b>Hilfe</b> und anschließend auf <b>Microsoft ActiveSync Hilfe</b> .
Neueste Updates und ausführliche technische Informationen	Infodateien im Ordner <b>ActiveSync</b> Ihres Computers und auf der <i>Dell Begleit-CD</i>
Aktuelle Informationen zu Ihrem Pocket PC	<a href="http://www.microsoft.com/windowsmobile">www.microsoft.com/windowsmobile</a>
Meine Service-Tag-Nummer	Etikett im Akkufach (nehmen Sie den Akku heraus)

# Grundlagen

## Vorder-, Seiten- und Rückansicht

**⚠ VORSICHT:** Bevor Sie die in diesem Abschnitt beschriebenen Arbeiten ausführen, befolgen Sie zunächst die Sicherheitshinweise auf Seite 9.

### Vorder- und Seitenansicht

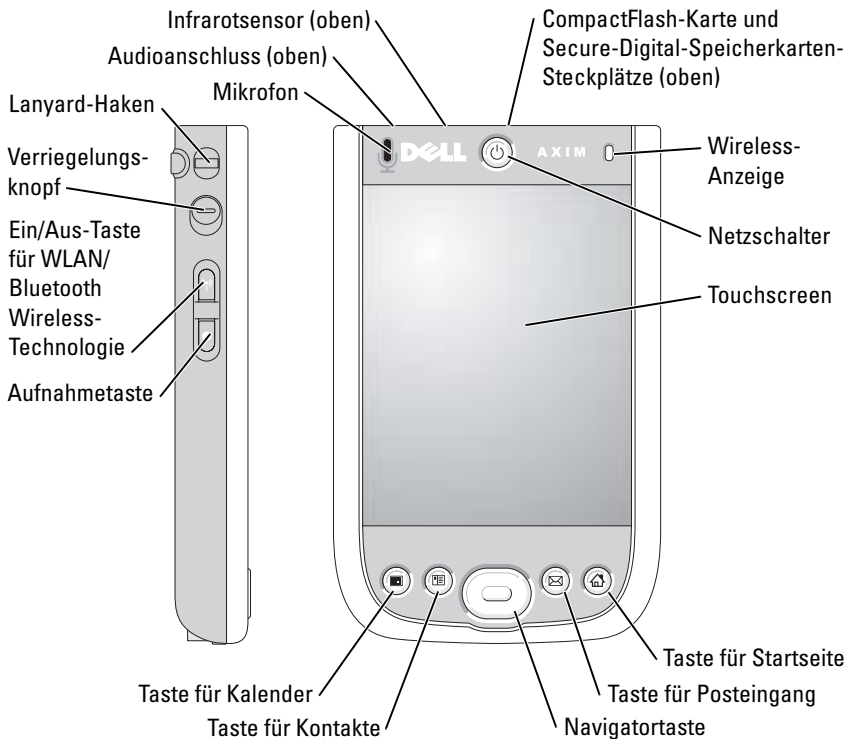

**INFRAROTSSENSOR**—Mit dem Infrarotsensor können Sie ohne Kabelverbindung Dateien an andere infrarotfähige Geräte übertragen.

**MIKROFON**—Ermöglicht Tonaufzeichnung.

**COMPACTFLASH-KARTE UND SECURE-DIGITAL-SPEICHERKARTEN-STECKPLÄTZE**—Weitere Informationen zur Verwendung von CompactFlash- und Secure Digital-Speicherkarten finden Sie im Abschnitt Karten verwenden auf Seite 27.

**NETZSCHALTER**—Drücken Sie den Betriebsschalter, um das Gerät ein- oder auszuschalten. Drücken und halten Sie den Betriebsschalter, um das Display dunkler zu regeln. Wiederholen Sie diesen Vorgang, um das Display heller zu regeln.

- Wenn das Gerät mit einer externen Stromquelle verbunden ist und der Hauptakku voll aufgeladen ist, leuchtet die Betriebsanzeige stetig grün.
- Wenn der Hauptakku fast leer ist, blinkt die Betriebsanzeige gelb.
- Wenn der Akku aufgeladen wird, leuchtet die Betriebsanzeige stetig gelb.
- Wenn das Gerät eine Nachricht überträgt, blinkt die Betriebsanzeige rasch grün.

**TOUCHSCREEN**—Mit dem berührungsempfindlichen Touchscreen und dem Stift können Sie Informationen in das Gerät eingeben. Siehe Informationen eingeben auf Seite 41.

**EIN/AUS-TASTE FÜR WLAN/BLUETOOTH® WIRELESS-TECHNOLOGIE**—An Wireless-Geräten schaltet diese Taste sowohl WLAN als auch Bluetooth Wireless-Technologie ein und aus. Schalten Sie Wireless-Geräte aus, um Strom zu sparen. An Geräten ohne WLAN-Funktion schaltet diese Taste Bluetooth Wireless-Technologie ein und aus.

**TASTE FÜR STARTSEITE**—Hier drücken, um die Startseite aufzurufen oder das Gerät einzuschalten.

**NAVIGATIONSTASTE**—Drücken Sie rechts, links, oben oder unten auf die Navigations-taste, um den Cursor auf dem Display zu bewegen. Drücken Sie auf die Mitte, um eine Auswahl vorzunehmen.

**TASTE FÜR KONTAKTE**—Hier drücken, um Kontakte aufzurufen oder das Gerät einzuschalten.

**TASTE FÜR KALENDER**—Hier drücken, um den Kalender aufzurufen oder das Gerät einzuschalten.

**AUFNAHMETASTE**—Informationen zur Verwendung der Aufnahmetaste finden Sie unter Eine Nachricht aufnehmen auf Seite 49.

**SPERRTASTE**—Ermöglicht es, das Gerät zu sperren, damit es nicht auf unbeabsichtigtes Drücken der Tasten reagiert.



## Rückansicht

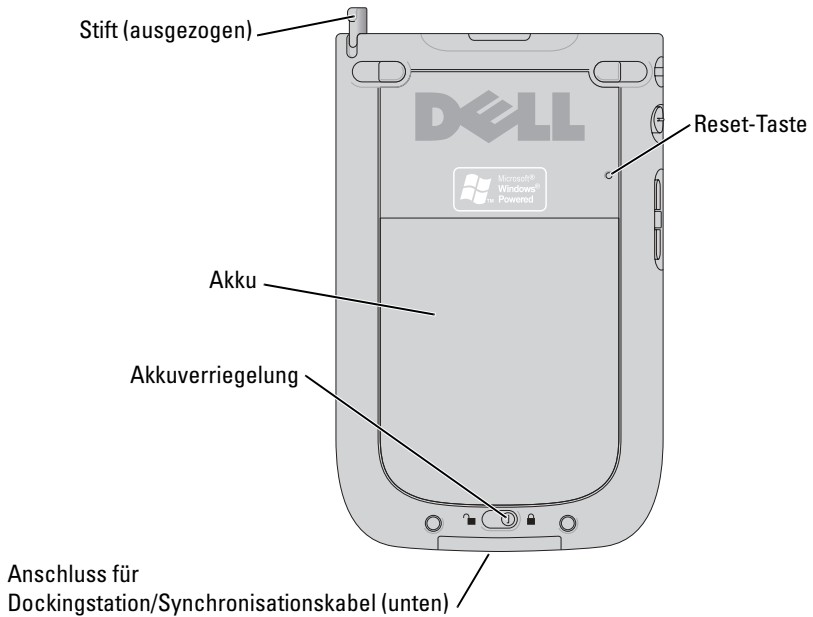

**AKKUVERRIEGELUNG**—Hiermit können Sie den Hauptakku entriegeln und entfernen. Siehe Akku installieren und entfernen auf Seite 18.

**AKKU**—Informationen zum Hauptakku finden Sie unter Akkubetrieb auf Seite 18.

**ANSCHLUSS FÜR DOCKINGSTATION/SYNCHRONISATIONSKABEL**—Zum Anschluss einer Dockingstation oder eines Synchronisationskabels. Siehe Den Computer anschließen auf Seite 21.

**RESET-TASTE**—Informationen zur Verwendung der Reset-Taste finden Sie unter Das Gerät zurücksetzen auf Seite 29.

**STIFT**—Mit dem Stift können Sie auf dem Display schreiben oder zeichnen. Zum Entfernen des Stifts ziehen Sie ihn gerade aus dem Halter heraus. Bewahren Sie den Stift bei Nichtbenutzung stets im Halter auf, um ihn nicht zu verlieren. Achten Sie beim Einführen auf die richtige Richtung.

## Akkubetrieb

- ➔ **HINWEIS:** Verwenden Sie das Gerät erst dann, wenn der Hauptakku bei der ersten Ladung mindestens 8 Stunden lang aufgeladen wurde.

Vor dem ersten Verwenden des Geräts müssen Sie den Hauptakku einlegen und aufladen. Nach dem Aufladen des Akkus können Sie den Ladestand mit den Eigenschaften der Energieverwaltung kontrollieren. Weitere Informationen erhalten Sie in der Online-Hilfe zu Pocket PC im Gerät.

### Akku installieren und entfernen

So installieren Sie den Akku:

- 1 Schalten Sie das Gerät aus.
- 2 Richten Sie die Akkukontakte mit den Kontaktstellen im Akkufach aus, legen Sie den Akku ein und senken Sie den Akku in das vorgesehene Fach bis er einrastet.

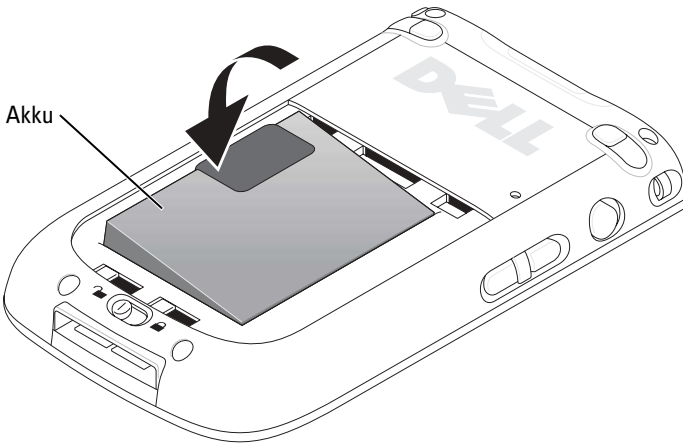

- 3 Schließen Sie die Akkuabdeckung
- 4 Schließen Sie die Akkuabdeckung, indem Sie die Akkuverriegelung nach rechts schieben.



**ANMERKUNG:** Das Gerät schaltet sich sofort ein, sobald der Akku eingeschoben wird und die Akkuverriegelung geschlossen ist.

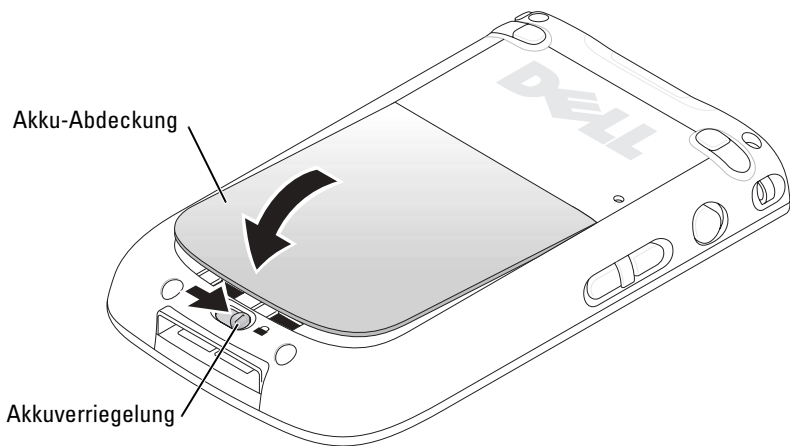

So entfernen Sie den Akku:

- 1** Öffnen Sie die Akkuabdeckung, indem Sie die Akkuverriegelung nach links schieben.
- 2** Ziehen Sie die Akku-Abdeckung nach oben.

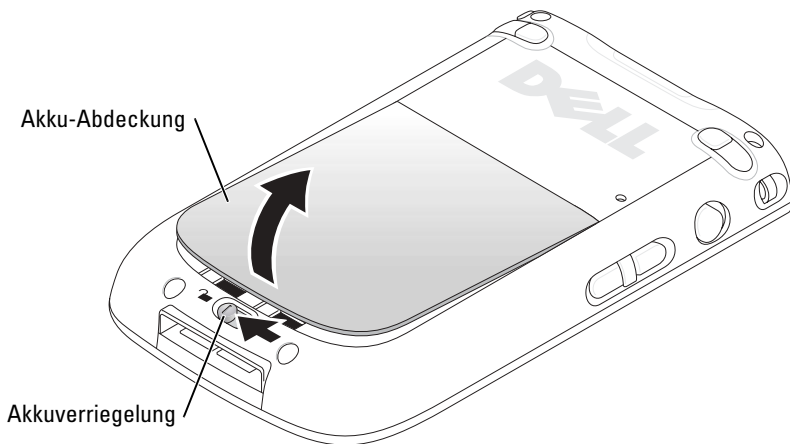

- 3 Ziehen Sie an der Lasche, um den Akku herauszuheben.

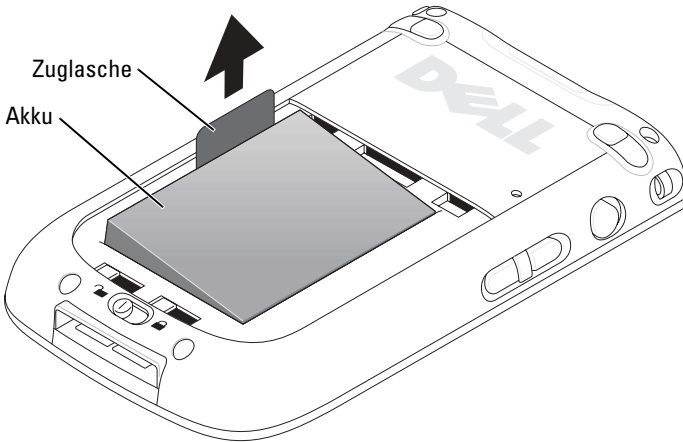

**ANMERKUNG:** Die Service-Tag-Nummer Ihres Geräts befindet sich unter dem Akku. Sie benötigen sie, wenn Sie unter [support.dell.com](http://support.dell.com) auf die Dell-Support-Website zugreifen oder sich an den Kundendienst bzw. den Technischen Support von Dell wenden.

## Akku aufladen

Der Hauptakku lässt sich auf zwei Weisen aufladen:

- Schließen Sie den Netzadapter direkt an den Ladeadapter und dann an das Gerät sowie an eine Steckdose an.
- Schließen Sie den Netzadapter direkt an das Synchronisationskabel und dann an das Gerät sowie an eine Steckdose an.
- Verbinden Sie das Netzteil mit der Dockingstation und legen Sie das Gerät in die Dockingstation. Weitere Informationen finden Sie unter Die Dockingstation verwenden auf Seite 21.
- Schließen Sie die Dockingstation mit dem Gerät an einem Computer an, der mit Netzstrom versorgt wird. Siehe Über USB laden auf Seite 24.

Der Standard-Akku (1100mAh) wird innerhalb 5 Stunden vollständig geladen; der Ersatzakku hat eine Ladedauer von 10 Stunden (2200mAh).

Wenn die Ladung des Hauptakkus einen kritischen Tiefstand erreicht, wechselt das Gerät in den „Ruhezustand“ und schaltet sich ab.

Bei kritisch tiefem Akkuladezustand:

- 1 Schließen Sie den Netzadapter an oder tauschen Sie den leeren Hauptakku gegen einen aufgeladenen aus.
- 2 Drücken Sie den Betriebsschalter, um das Gerät ein- oder auszuschalten.

Wenn Sie den Hauptakku entfernen, kann der interne Sicherungsakku den Ruhemodus 30 Minuten lang aufrecht erhalten. Entfernen Sie den Hauptakku nicht, wenn auch der Sicherungsakku nur schwach geladen ist.

Das Gerät schaltet sich automatisch ab, wenn es eine Zeit lang nicht verwendet wird. Weitere Informationen darüber, wie Sie die Zeitspanne für den Leerlauf des Geräts vor dem Ausschalten einstellen, finden Sie im Abschnitt „Registerkarte „System“ auf Seite 53“ unter **Energie**.

## Den Computer anschließen

Das Gerät lässt sich mit einem Computer entweder über die Dockingstation oder direkt mit einem Synchronisationskabel verbinden. Dies kann aus folgenden Gründen geschehen:

- Zum Hinzufügen von Programmen für das Gerät. Weitere Informationen finden Sie unter Programme mit Microsoft® ActiveSync® hinzufügen auf Seite 71.
- Zum Synchronisieren von Daten auf dem Gerät mit dem Computer.

Informationen zum Synchronisieren von Daten erhalten Sie hier:

- „Microsoft® ActiveSync® Programm verwenden“ auf Seite 55
- Online-Hilfe zu ActiveSync auf dem Computer
- Online-Hilfe zu ActiveSync im Gerät

## Die Dockingstation verwenden



**ANMERKUNG:** Je nach Geräteausstattung ist die Dockingstation optional.

Sie können damit folgende Aufgaben ausführen:

- Zum Synchronisieren von Daten zwischen dem Gerät und einem Computer.
- Schließen Sie das Gerät an einen Netzsteckdose an, um den Akku zu schonen.

- Aufladen des Hauptakkus. Weitere Informationen hierzu finden Sie unter „Akkubetrieb“ auf Seite 18.
- Aufladen einer Reservebatterie.



**ANMERKUNG:** Vor dem ersten Verbinden des Geräts mit einem Computer müssen Sie auf dem Computer das Programm ActiveSync von der *Dell™ Companion-CD* installieren.

So verbinden Sie das Gerät mit der Dockingstation:

- 1 Stellen Sie die Dockingstation auf eine ebene Fläche in der Nähe des Computers.
- 2 Schließen Sie Kabel der Dockingstation an den USB-Anschluss Ihres Computers an.
- 3 Verbinden Sie die Dockingstation mit dem Netzteil und schließen Sie das Netzteil an eine Steckdose an.

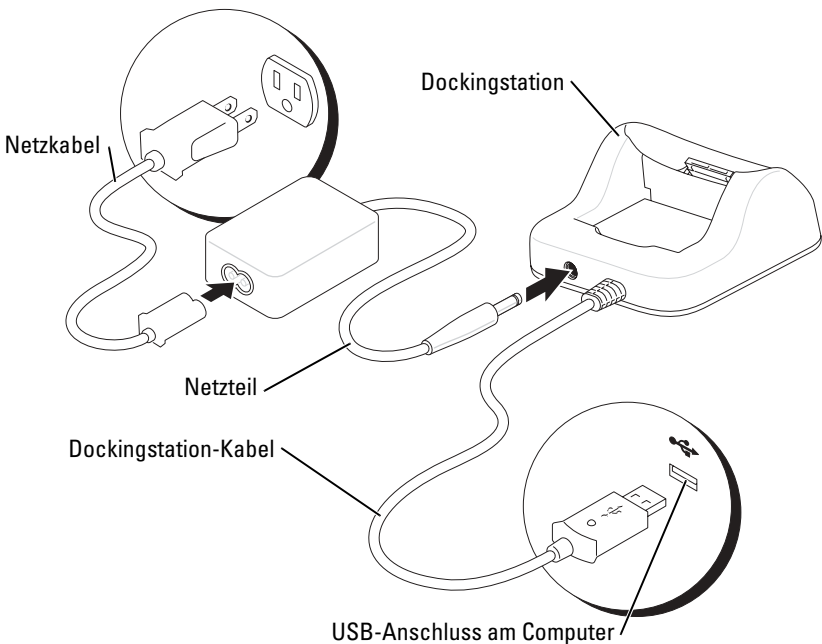

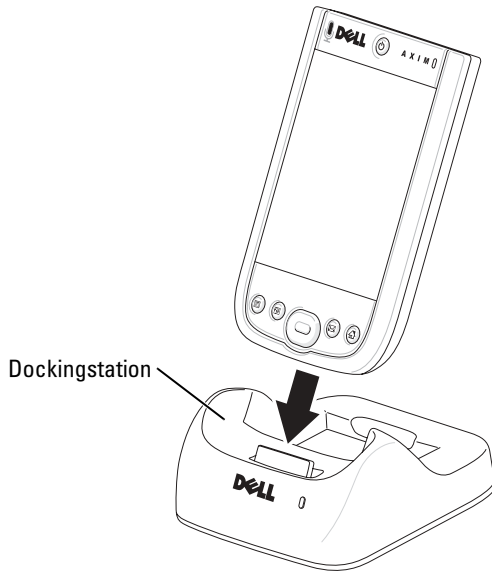

- 4 Führen Sie den Anschluss an der Unterseite des Geräts über den Anschluss der Dockingstation und setzen Sie das Gerät hinein; halten Sie dabei die Vorderseiten von Gerät und Dockingstation in etwa parallel.

Wenn das Gerät angedockt ist, wird das Verbindungsstatus-Symbol in der Befehlsleiste angezeigt (siehe Seite 34).

Der Status der Reservebatterie wird an der Dockingstation wie folgt angezeigt:

- Grün – Die Reservebatterie ist vollständig aufgeladen.
- Gelb – Die Reservebatterie wird aufgeladen.



**ANMERKUNG:** Der Ladestatus des Hauptakkus lässt sich an der Betriebsanzeige am Gerät ablesen. Weitere Informationen finden Sie in der Beschreibung der Lampen am Netzschalter auf Seite 16.

Um das Gerät aus der Dockingstation herauszunehmen, ziehen Sie es gerade nach oben heraus.

## Über USB laden

Sie können Ihren Geräteakku laden, wenn die Dockingstation mit dem Gerät an einem Computer über ein USB-Kabel angeschlossen ist, welcher wiederum an einer Steckdose angeschlossen ist und eingeschaltet ist.



**ANMERKUNG:** Das Laden über USB tritt nicht ein, wenn das Gerät eingeschaltet ist.

Wenn das Gerät ausgeschaltet ist, können Sie den Akku über einen 5V/500mA USB-Anschluss aufladen.



**ANMERKUNG:** Bei Verwendung eines externen USB-Hubs mit 5V/100mA-Anschlüssen zum Aufladen des Akkus kann ein vorübergehender Spannungsabfall im Hub eintreten und andere USB-Geräte, die an den Anschlüssen am Hub angeschlossen sind, kehren möglicherweise erst wieder in den normalen Betriebszustand zurück, wenn das Gerät entfernt wird.



**ANMERKUNG:** Aufladen des Akkus über einen USB-Port kann länger dauern als direkte Aufladung über einen Netzadapter.

Der Gerätelader hört nach 7 Stunden zu laden auf. Wenn Sie länger als 7 Stunden zum Aufladen des Akkus benötigen, trennen Sie das USB-Kabel zwischenzeitlich vom Gerät und stecken Sie es wieder ein, um den Ladevorgang neu zu starten.



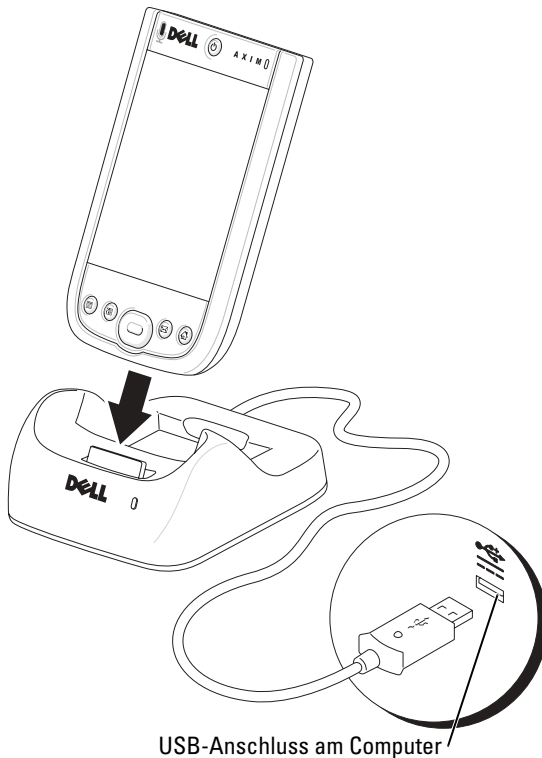

## Synchronisationskabel verwenden

Mit dem Synchronisationskabel können Sie das Gerät direkt mit einem Computer verbinden, ohne die Dockingstation zu benötigen.

 **ANMERKUNG:** Je nach Geräteausstattung ist das Synchronisationskabel optional.

So schließen Sie das Synchronisationskabel an:

- 1 Schließen Sie ein Ende des Kabels an den USB-Anschluss Ihres Computers an.
- 2 Verbinden Sie das andere Ende mit dem Gerät.

 **HINWEIS:** Vermeiden Sie Beschädigungen des Anschlusses, indem Sie durch Drücken der beiden seitlichen Tasten am Anschluss den Rastmechanismus freigeben, bevor Sie den Anschluss aus dem Gerät herausziehen.

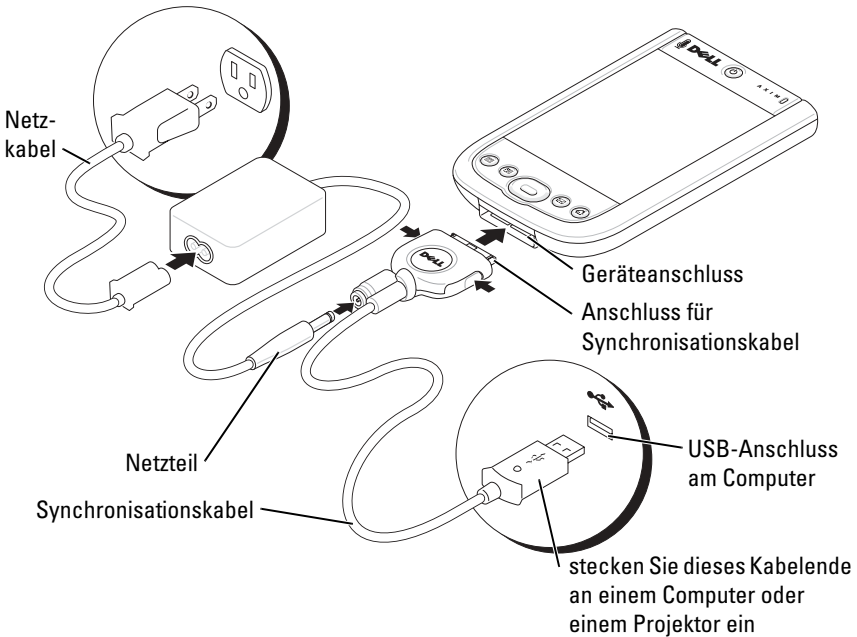

## Handteil an einen Projektor anschließen

Sie können das Gerät an einen Projektor mit einem VGA-Kabel anschließen.

- ANMERKUNG:** Die VGA-Option gibt es nur bei VGA-Modellen des Geräts.
- ANMERKUNG:** Das VGA-Kabel wird nur dann geliefert, wenn Sie es bestellt haben.
- ANMERKUNG:** Damit der Projektor vom Gerät erkannt wird, muss das Programm **Viewer** installiert werden. Anweisungen zum Konfigurieren des Programms finden Sie im Abschnitt **Hilfe**.

Das Gerät wird mit dem Projektor folgendermaßen verbunden: Schließen Sie den Sync-Anschluss an das VGA-Kabel am Gerät an und schließen Sie anschließend den anderen Anschluss des VGA-Kabels an das Projektor-Kabel an. Führen Sie das Programm „Viewer“ aus, um den Projektor auf dem Gerät ausfindig zu machen.

## Den integrierten Speicher überprüfen

Die Kapazität des im Gerät integrierten Flash-Speichers hängt von der Gerätekonfiguration und der Bildgröße des Betriebssystems ab. Der Speicher ist nicht flüchtig, so dass hier gespeicherte Daten auch dann nicht verloren gehen, wenn das Gerät völlig ohne Energie ist.

So prüfen Sie die auf Ihrem Gerät verfügbare Kapazität des nichtflüchtigen Speichers:

- 1 Tippen Sie auf **Start** und anschließend auf **Einstellungen**.
- 2 Tippen Sie auf die Registerkarte **System**, anschließend auf **Speicher**.
- 3 Tippen Sie auf die Registerkarte **Speicherkarte**. Wählen Sie anschließend aus dem Drop-down-Menü **Integrierter Speicher**, um sich die verfügbare Kapazität anzeigen zu lassen.

## Karten verwenden

### CompactFlash-Karten

Vom Gerät werden CompactFlash-Karten des Typs II unterstützt. Folgendes sind übliche Kartenanwendungen:

- Modem – Zum Anschluss an eine Telefonleitung für die Datenübertragung per Modem.
- Drahtlose Kommunikation – Zur Datenübertragung über ein Funknetz. Sie können Karten, wie z. B. integrierte Karten mit Bluetooth-Wireless-Technologie bzw. 802.11b Wireless-LAN verwenden.
- Speicherung – Zum Speichern von Daten oder Installieren von Programmen auf einer Speicherkarte.

Wenn keine CompactFlash-Karte installiert ist, sollten Sie zum Schutz des Steckplatzes die Platzhalterkarte aus Kunststoff einsetzen.

So installieren Sie eine CompactFlash-Karte:

- 1 Entfernen Sie gegebenenfalls eine Platzhalterkarte.

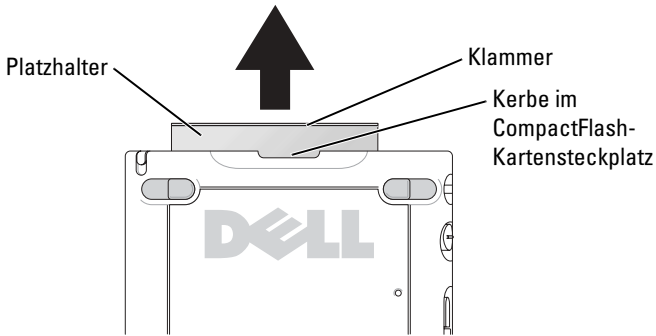

- 2 Richten Sie die Nase auf der Rückseite der CompactFlash-Karte mit der Kerbe im CompactFlash-Kartensteckplatz aus, und schieben Sie die Karte in den Steckplatz.



**HINWEIS:** Wenden Sie keine Gewalt an. Wenn Sie Widerstand spüren, ziehen Sie die Karte heraus, kontrollieren Sie die Orientierung und setzen Sie sie erneut ein.

Informationen zur Verwendung der Karte finden Sie in der jeweils mitgelieferten Dokumentation.

## Secure Digital-Speicherkarte

Verwenden Sie Secure-Digital- und CompactFlash-Speicherkarten zum Speichern oder Sichern von Daten.

So installieren Sie eine Secure-Digital-Speicherkarte:

- 1 Wenn bereits eine Karte installiert ist, drücken Sie auf die Karte, um sie freizugeben; danach lässt sie sich herausnehmen.

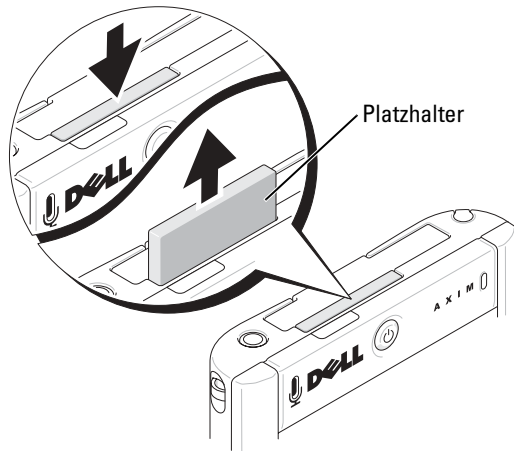

- 2 Achten Sie auf die richtige Orientierung der Karte und schieben Sie sie bis zum Einrasten in den Steckplatz.

➡ **HINWEIS:** Wenden Sie keine Gewalt an. Wenn Sie Widerstand spüren, ziehen Sie die Karte heraus, kontrollieren Sie die Orientierung und setzen Sie sie erneut ein.

Informationen zur Verwendung der Karte finden Sie in der jeweils mitgelieferten Dokumentation.

## Das Gerät zurücksetzen

### Warmstart

Wenn Sie einen Warmstart durchführen, gehen alle nicht gespeicherten Daten verloren, die gespeicherten Daten bleiben jedoch erhalten. Lösen Sie einen Warmstart aus, wenn das Gerät auf Display-Tippen und auf Tastendruck nicht mehr reagiert.

Verwenden Sie den Stift und drücken Sie damit die Reset-Taste, um einen Warmstart auszuführen.

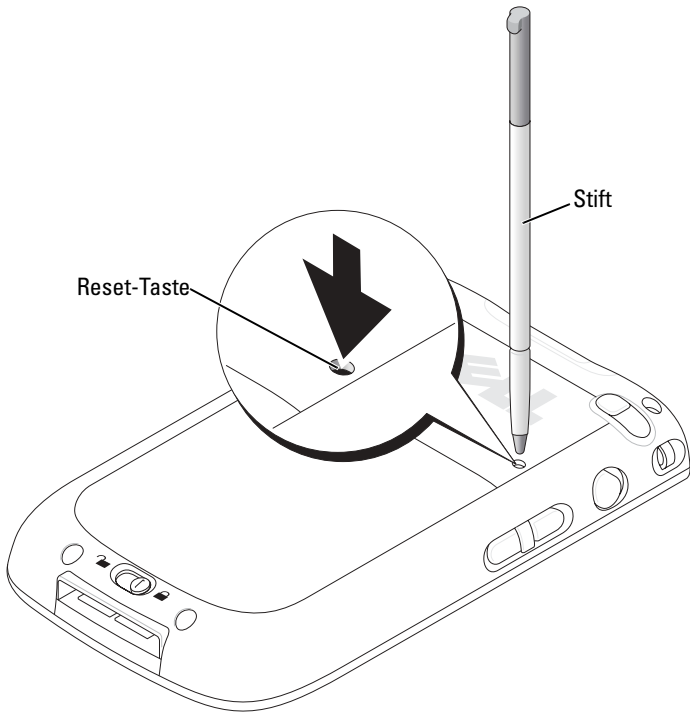

## Kaltstart

**➡ HINWEIS:** Wenn Sie einen Kaltstart durchführen, werden alle Daten in Ihrem Gerätespeicher gelöscht, wie auch die Programme, die auf Ihrem Gerät installiert sind.

Führen Sie einen Kaltstart in folgenden Fällen durch:

- Sie sollten alle Daten löschen, die im Gerätespeicher gespeichert sind.
- Sie haben Ihr Kennwort vergessen und müssen es löschen.
- Das Gerät zeigt ernste Funktionsstörungen, die sich durch einen Warmstart nicht beheben lassen.

**➡ HINWEIS:** Es wird dringend empfohlen, vor einem Kaltstart alle Daten zu sichern. Weitere Informationen erhalten Sie in der Online-Hilfe zu ActiveSync auf Ihrem Computer.

So lösen Sie einen Kaltstart aus:

- 1** Drücken und halten Sie den Betriebsschalter.
- 2** Halten Sie die Reset-Taste ungefähr 2 Sekunden lang mit dem Stift gedrückt.
- 3** Befolgen Sie die Anweisungen auf dem Bildschirm.





# Verwendung der Microsoft® Windows Mobile™ 2003 Second Edition

## Gerätetasten und der Reset-Stift

Das Gerät ist mit Tasten ausgestattet, mit denen Sie Aktionen und Bildlauffunktionen steuern können und verfügt über einen Stift zur Elementauswahl und Dateneingabe.

Bei dem Gerät ersetzt der Stift die herkömmliche Maus wie folgt:

- Tippen – Berühren Sie das Display einmal mit dem Stift, um Elemente zu öffnen und Optionen auszuwählen.
- Ziehen – Halten Sie den Stift und ziehen Sie ihn über das Display, um Text oder Bilder auszuwählen. In Listen können Sie durch Ziehen mehrere Elemente auswählen.
- Tippen und halten – Tippen Sie mit dem Stift auf ein Element und halten Sie ihn gedrückt, um eine Liste mit Aktionen für dieses Element anzuzeigen. Tippen Sie in dem angezeigten Popup-Menü auf die Aktion, die Sie ausführen möchten.

Weitere Informationen hierzu finden Sie unter „Informationen eingeben“ auf Seite 41.

## Dialog „Heute“

Wenn Sie das Gerät an einem Tag das erste Mal einschalten (oder nach 4 Stunden Leerlauf), wird der Dialog **Heute** angezeigt. Sie können diesen Dialog auch anzeigen, indem Sie auf die Schaltfläche **Start** tippen und danach auf **Heute**. Im Dialog **Heute** werden das Datum und Informationen über den Gerätebesitzer angezeigt, des Weiteren der aktuelle Kalender und wichtige Aufgaben. So richten Sie den Dialog **Heute** individuell ein:

- 1 Tippen Sie auf **Start** und anschließend auf **Einstellungen**.
- 2 Tippen Sie auf die Registerkarte **Privat** und dann auf **Heute**.

Mit der Registerkarte **Darstellung** können Sie den Hintergrund des Dialogs **Heute** ändern.

Auf der Registerkarte **Elemente** legen Sie fest, welche Elemente im Dialog **Heute** erscheinen.

Schaltfläche  
Start

Verbindungssymbol

Lautstärkesymbol

















Menü für neue Elemente

Verbindungs-  
status-Symbol  
für Bluetooth®  
Wireless-  
Technologie

## Statussymbole

 **ANMERKUNG:** Wenn nicht mehr genügend Platz zum Anzeigen aller Benachrichtigungssymbole vorhanden ist, wird das Benachrichtigungssymbol

 angezeigt. Tippen Sie auf dieses Symbol, um alle Benachrichtigungen anzuzeigen.

<b>Symbol</b>	<b>Beschreibung</b>
	Zum Ein- und Ausschalten des Tons.
	Sicherungsakku fast leer.
	Hauptakku wird geladen.
	Hauptakku fast leer.
	Hauptakku sehr schwach.
	Hauptakku vollständig geladen.
	Verbindung ist aktiv. Tippen Sie auf das Symbol, um die Verbindungen zu konfigurieren.
	Verbindung wird nicht erkannt.
	Wireless-Netzwerk erkannt.
	Beginn oder Ende der Synchronisierung.
	Synchronisierung findet statt.
	Neue Sofortnachricht(en).
	Neue E-Mail-Nachricht(en).

## Programme

Sie können zwischen Programmen wechseln, indem Sie ein Programm aus dem Menü **Start** auswählen. Zum Aufrufen von Programmen, die nicht im Menü **Start** aufgeführt sind, tippen Sie auf die Schaltfläche **Start**, dann auf **Programme** und tippen Sie dann auf den Programmnamen.



**ANMERKUNG:** Bei manchen Programmen sind die Beschriftungen für Kontrollkästchen und Drop-down-Menüs abgekürzt. Um den vollständigen Text anzuzeigen, tippen Sie auf die Beschriftung und halten Sie den Stift gedrückt. Ziehen Sie den Stift von der Beschriftung weg, so dass der Befehl nicht ausgeführt wird.

## Programmtasten

Manche Programme können Sie auch durch Drücken einer Programmtaste aufrufen. Das Gerät ist auf der Vorderseite mit vier Programmtasten ausgestattet. Die Symbole auf den Tasten entsprechen den zugehörigen Programmen. Standardmäßig sind die Tasten mit der Startseite, dem Posteingang, den Kontakten und dem Kalender verknüpft.

## Schaltzentrale

Sie können auch mit der Schaltzentrale zwischen Programmen wechseln und geöffnete Programme schließen. So aktivieren Sie die Schaltzentrale:







- 1 Tippen Sie auf **Start** und anschließend auf **Einstellungen**.
- 2 Tippen Sie auf die Registerkarte **System** und dann auf **Schaltzentrale**.

Das Symbol der Schaltzentrale  erscheint in der Navigationsleiste.

Tippen Sie auf , um eine Liste aller geöffneten Programme anzuzeigen. Gehen Sie im **Schaltzentralenmenü** wie folgt vor:

- Tippen Sie auf **Helligkeit** oder **Energie**, um die entsprechenden **Einstellungen** vorzunehmen.
- Tippen Sie auf einen Programmnamen, um zu diesem Programm zu wechseln.
- Tippen Sie auf **Aktuelles Programm beenden**, um das aktuelle Programm zu schließen.
- Tippen Sie auf **Alle Programme beenden**, um alle geöffneten Programme zu schließen.
- Tippen Sie auf **Schaltzentrale beenden**, um das Menü zu schließen.

Die nachfolgende Tabelle enthält auszugsweise eine Liste der Programme, die auf dem Gerät installiert sind. Weitere Programme für das Gerät finden Sie auf der *Dell Companion*-CD.

<b>Symbol</b>	<b>Programm</b>	<b>Beschreibung</b>
	ActiveSync	Daten synchronisieren zwischen dem Gerät und einem Computer.
	Kalender	Termine verwalten und Besprechungsanfragen erstellen.
	Kontakte	Adressen und Telefonnummern von Freunden und Kollegen.
	Messaging Programm	E-Mail-Nachrichten senden und empfangen.
	Pocket Internet Explorer	Websites und WAP-Seiten anzeigen, neue Programme und Dateien aus dem Internet herunterladen.
	Anmerkungen	Notizen und Zeichnungen per Hand oder Tastatur eingeben, außerdem Tonaufzeichnung.
	Aufgaben	Aufgaben verwalten.
	Pocket Excel	Neue Arbeitsmappen erstellen oder im Computer erstellte Excel-Arbeitsmappen anzeigen und bearbeiten.
	MSN Messenger	Sofortnachrichten senden und empfangen zur direkten Kommunikation mit MSN-Messenger-Partnern.
	Pocket Word	Neue Dokumente erstellen oder im Computer erstellte Word-Dokumente anzeigen und bearbeiten.

## Navigationsleiste und Befehlszeile

Die Navigationsleiste befindet sich am oberen Rand des Displays. Darin werden das aktive Programm und die Uhrzeit angezeigt; außerdem können Sie zu anderen Programmen umschalten und Dialoge schließen.

Mit der Befehlszeile am unteren Rand des Displays lassen sich Aufgaben in Programmen durchführen. Die Befehlszeile enthält Menünamen, das Eingabefenstersymbol und andere Symbole. Tippen Sie zum Erstellen eines neuen Elements im aktuellen Programm auf **Neu**. Um die Bezeichnung eines Symbols anzuzeigen, tippen Sie auf das Symbol und halten Sie den Stift gedrückt. Ziehen Sie den Stift von dem Symbol weg, so dass der Befehl nicht ausgeführt wird.

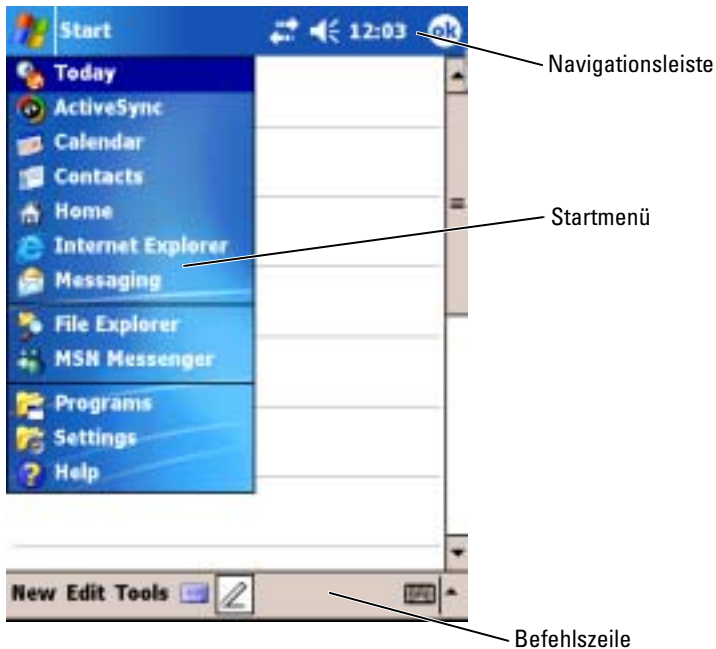

## Popup-Menüs

Mit Popup-Menüs können Sie schnell Funktionen für Elemente auswählen. Beispielsweise können Sie in der Kontaktliste mit dem Popup-Menü einen Kontakt löschen, kopieren oder an diesen Kontakt eine E-Mail senden. Welche Funktionen in Popup-Menüs verfügbar sind, hängt vom jeweiligen Programm ab. Um ein Popup-Menü anzuzeigen, tippen Sie auf einen Elementnamen und halten Sie den Stift gedrückt. Wenn das Menü erscheint, heben Sie den Stift an und tippen Sie auf die gewünschte Funktion. Um das Menü zu schließen, ohne eine Aktion auszuführen, tippen Sie auf eine beliebige Stelle außerhalb des Menüs.

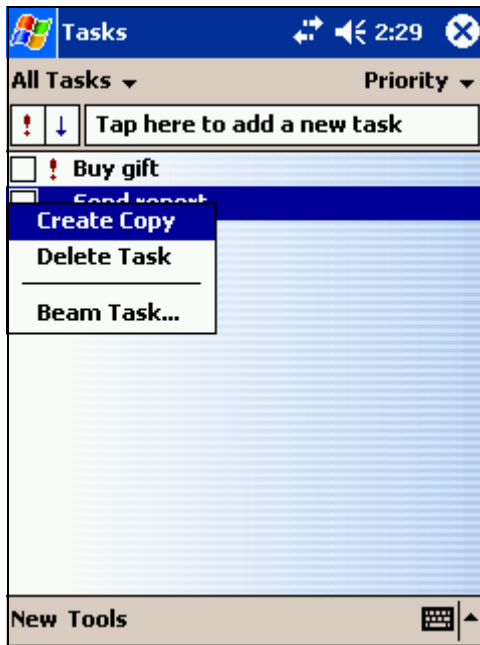

## Informationen suchen und organisieren

Mit der Suchfunktion des Geräts lassen sich Informationen schnell auffinden.

Tippen Sie im Menü **Start** auf **Suchen**. Geben Sie das zu suchende Element ein, wählen Sie einen Datentyp aus dem Dropdownmenü und tippen Sie dann zum Starten der Suche auf **Los**.

Sie können auch mit dem Datei-Explorer nach Dateien suchen und Ihre Dateien in Ordnern organisieren. Tippen Sie im Menü **Start** auf **Programme** und tippen Sie dann auf **Datei Explorer**.

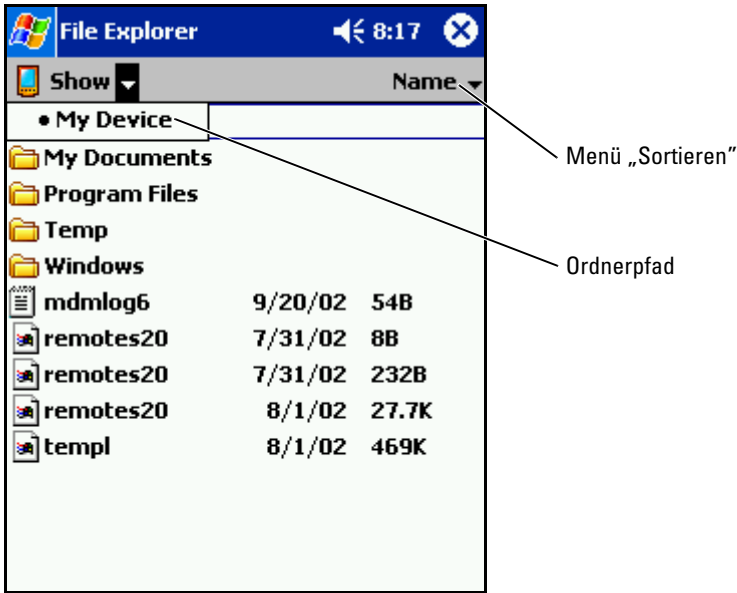

## Daten sichern

Um Datenverlust zu verhindern oder zu minimieren, sollten Sie die Informationen auf dem Gerät regelmäßig sichern. Verwenden Sie ActiveSync, um die Dateien auf Ihrem Gerät mit den Dateien auf Ihrem Computer zu synchronisieren. Sie können auch Windows Explorer verwenden, um Dateien von Ihrem Gerät auf den PC zu ziehen und abzulegen. Weitere Informationen erhalten Sie in der Hilfe zu ActiveSync auf Ihrem Computer.



## Informationen eingeben

Für die Informationseingabe haben Sie verschiedene Möglichkeiten:

- Sie können Text mit der Displaytastatur oder einer anderen Eingabemethode im Eingabebereich eingeben.
- Sie können mit dem Stift direkt auf dem Display schreiben.
- Sie können mit dem Stift auf dem Display zeichnen.
- Mit dem Gerätemikrofon lassen sich Sprachnachrichten aufzeichnen.

Mit Microsoft® ActiveSync® lassen sich Informationen von und zu einem Computer kopieren bzw. die Datenbestände von Gerät und Computer synchronisieren. Weitere Informationen zu ActiveSync finden Sie in der Hilfe zu ActiveSync auf dem Computer.

## Text über den Eingabebereich eingeben

Im Eingabebereich können Sie in jedem Programm des Geräts Informationen eingeben. Zur Texteingabe lassen sich die Displaytastatur, die Zeichen-erkennung, die Blockerkennung und die Schriftumsetzung verwenden. Die Zeichen werden auf dem Bildschirm in Druckschrift dargestellt.

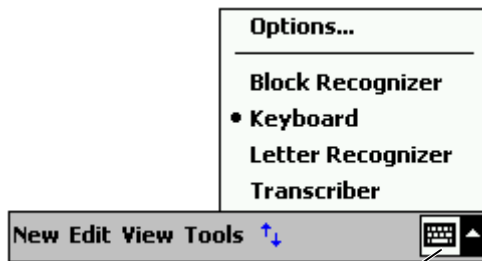

Eingabebereich-Symbol

Um den Eingabebereich ein- oder auszublenden, tippen Sie auf das Eingabebereichssymbol. Tippen Sie auf den Pfeil neben dem Eingabebereichssymbol, um eine andere Eingabemethode auszuwählen.

Wenn Sie mit dem Eingabebereich arbeiten, versucht das Gerät schon im Voraus zu erkennen, welches Wort Sie eintippen oder schreiben wollen, und zeigt den Vorschlag über dem Eingabebereich an. Wenn Sie auf das angezeigte Wort tippen, wird es an der Einfügemarke eingefügt. Je öfter Sie das Gerät nutzen, desto mehr Wörter werden erkannt.

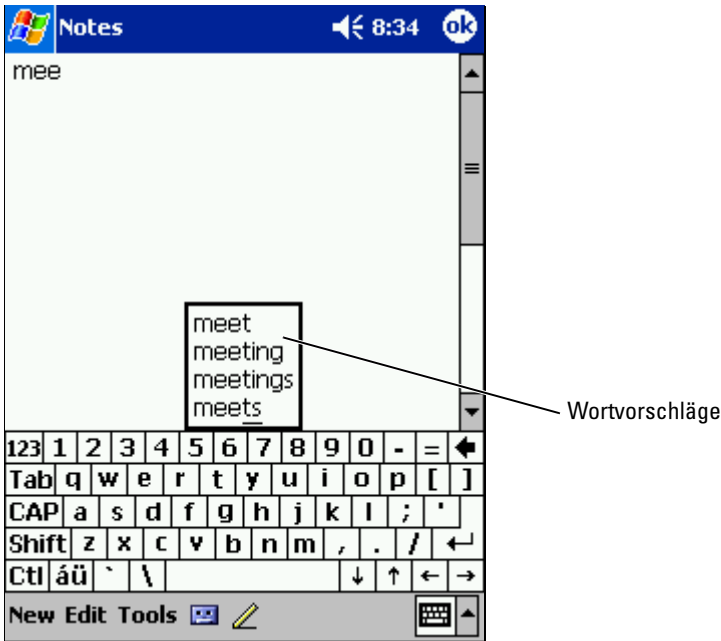

So ändern Sie die Wortvorschlagsoptionen, etwa die Zahl der vorgeschlagenen Wörter:

- 1 Tippen Sie auf **Start** und anschließend auf **Einstellungen**.
- 2 Wählen Sie die Registerkarte **Privat**, tippen Sie auf **Eingabe** und wählen Sie dann die Registerkarte **Wortvervollständigung**.
- 3 Nehmen Sie die gewünschten Einstellungen vor und tippen Sie auf **OK**.

## Eingabe über die Displaytastatur

- 1 Tippen Sie auf den Pfeil neben dem Eingabebereichssymbol und wählen Sie **Tastatur**.
- 2 Tippen Sie die Tasten auf der Displaytastatur mit dem Stift an.

## Zeichenerkennung

Bei der Zeichenerkennung können Sie mit dem Stift Zeichen auf dem Display schreiben, wie Sie es auf Papier machen würden.



**ANMERKUNG:** Die Zeichenerkennung ist im Lieferumfang der englischen, französischen, deutschen, italienischen und spanischen Sprachversionen des Betriebssystems enthalten. Andere Sprachversionen unterstützen die Zeichenerkennung nicht.

- 1 Tippen Sie auf den Pfeil neben dem Eingabebereichssymbol und wählen Sie **Zeichenerkennung**.
- 2 Schreiben Sie mit dem Stift einen Buchstaben zwischen die Linien am unteren Displayrand.

Die Buchstaben werden erkannt und als Text auf dem Display angezeigt. Spezielle Hinweise zum Verwenden der Zeichenerkennung erhalten Sie, wenn Sie das Fragezeichen neben dem Schreibbereich antippen.



**ANMERKUNG:** Tippen Sie auf **Demo**, um mehr über die Zeichenstriche zu erfahren, die erkannt werden.

## Blockerkennung

Mit der Blockerkennung können Sie Zeichenstriche verwenden, die denen bei anderen Handheldgeräten ähnlich sind.



**ANMERKUNG:** Die Blockerkennung ist im Lieferumfang der englischen, französischen, deutschen, italienischen und spanischen Sprachversionen des Betriebssystems enthalten. Andere Sprachversionen unterstützen die Blockerkennung nicht.

- 1 Tippen Sie auf den Pfeil neben dem Eingabebereichssymbol und wählen Sie **Blockerkennung**.
- 2 Schreiben Sie mit dem Stift den jeweiligen Zeichenstrich in das Feld im unteren Displaybereich.

Die Zeichenstriche werden erkannt und als Text auf dem Display angezeigt. Spezielle Hinweise zum Verwenden der Blockerkennung erhalten Sie, wenn Sie das Fragezeichen neben dem Schreibbereich antippen.



**ANMERKUNG:** Tippen Sie auf **Demo**, um mehr über die Zeichenstriche zu erfahren, die erkannt werden.

## Schriftumsetzung

Bei der Schriftumsetzung schreiben Sie mit dem Stift an beliebige Stellen auf dem Display, ähnlich wie auf Papier. Im Gegensatz zur Zeichen- und Blockerkennung können Sie dabei einen ganzen Satz oder mehr schreiben; zwischendurch setzen Sie ab, damit die Schriftumsetzung die geschriebenen Zeichen erkennen und anzeigen kann.



**ANMERKUNG:** Die Schriftumsetzung ist im Lieferumfang der englischen, französischen und deutschen Sprachversionen des Betriebssystems enthalten. Andere Sprachversionen unterstützen die Schriftumsetzung nicht.

- 1 Tippen Sie auf den Pfeil neben dem Eingabebereichssymbol und wählen Sie **Schriftumsetzung**.
- 2 Schreiben Sie mit dem Stift an einer beliebigen Stelle auf dem Display.

In den Schreibpausen werden die geschriebenen Zeichen in Displaytext umgewandelt. Spezielle Hinweise zum Verwenden der Schriftumsetzung erhalten Sie, wenn Sie auf das Fragezeichen in der rechten unteren Ecke des Displays tippen.

## Den eingegebenen Text bearbeiten

Um auf dem Display angezeigten Text zu bearbeiten oder zu formatieren, müssen Sie ihn erst auswählen:

- 1 Ziehen Sie den Stift über den Text, den Sie auswählen möchten.
- 2 Tippen Sie auf den ausgewählten Text und halten Sie den Stift gedrückt.
- 3 Tippen Sie auf die entsprechende Bearbeitungsfunktion im Popup-Menü.

Zum Auswählen einer Bearbeitungsfunktion können Sie auch auf **Bearbeiten** am unteren Rand des Displays tippen.

## Auf dem Display schreiben

In jedem Programm mit Handschrifterkennung kann mit dem Stift direkt auf dem Display geschrieben werden, etwa im Notizen-Programm oder auf der **Notizen**-Registerkarte verschiedener Programme. Sie können Ihre handschriftlichen Eingaben bearbeiten, formatieren und zu einem späteren Zeitpunkt in Text umwandeln.



**ANMERKUNG:** Manche Programme mit Handschrifterkennung verfügen eventuell nicht über das Stift-Symbol. In der Dokumentation für das jeweilige Programm erfahren Sie, wie Sie in den Schreibmodus wechseln.

Um den Schreibmodus aufzurufen und so auf dem Display schreiben zu können, tippen Sie auf das Stift-Symbol. Daraufhin werden auf dem Display Hilfslinien zum Schreiben angezeigt.



### Den geschriebenen Text bearbeiten

Um geschriebenen Text zu bearbeiten oder zu formatieren, müssen Sie ihn zunächst auswählen:

- 1 Deaktivieren Sie das Stift-Symbol, indem Sie darauf tippen.
- 2 Ziehen Sie den Stift über den Text, den Sie auswählen möchten.
- 3 Tippen Sie auf den ausgewählten Text und halten Sie den Stift gedrückt.
- 4 Tippen Sie auf die entsprechende Bearbeitungsfunktion im Popup-Menü.

Zum Auswählen einer Bearbeitungsfunktion können Sie auch auf **Bearbeiten** am unteren Rand des Displays tippen.

- 5 Tippen Sie auf das Stift-Symbol, um zum Schreibmodus zurückzukehren.

Um handschriftlichen Text in Displaytext umzuwandeln, tippen Sie auf **Extras** und dann auf **Erkennen**.

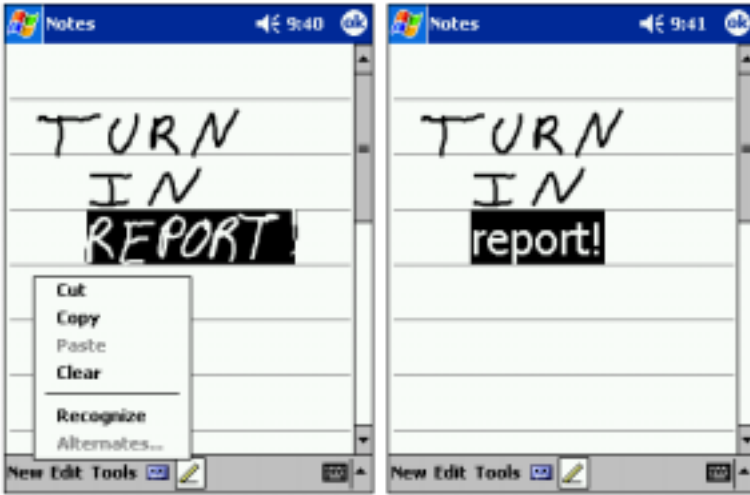

Sollen nur bestimmte Wörter umgewandelt werden, wählen Sie diese aus, bevor Sie auf **Erkennen** tippen (oder tippen Sie auf die ausgewählten Wörter, halten Sie den Stift gedrückt und wählen Sie dann im Popup-Menü **Erkennen**). Wenn ein Wort nicht erkannt wird, erfolgt keine Umwandlung in Displaytext.

Wenn ein Wort nicht korrekt erkannt wird, können Sie aus einer Liste von alternativen Wortvorschlägen wählen oder zum ursprünglichen handschriftlichen Text zurückkehren:

- 1 Tippen Sie auf das nicht korrekt erkannte Wort und halten Sie den Stift gedrückt.
- 2 Tippen Sie im Popup-Menü auf die Option **Alternativen**.  
Eine Liste mit Alternativvorschlägen wird angezeigt.
- 3 Tippen Sie auf das korrekte Wort oder wählen Sie im oberen Teil des Menüs die Option, zum ursprünglichen handschriftlichen Text zurückzukehren.

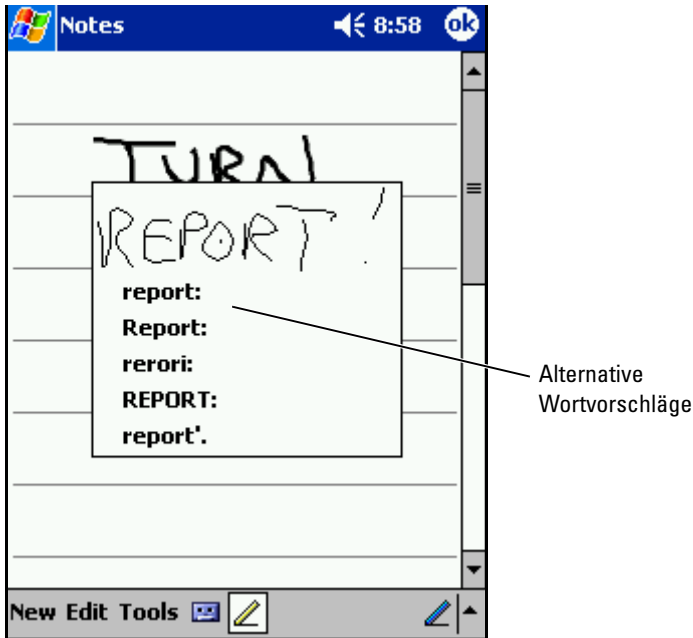

Tipps für erfolgreiche Texterkennung:

- Schreiben Sie ordentlich.
- Schreiben Sie auf den Linien und zeichnen Sie Unterlängen (etwa beim „p“) bis unter die jeweilige Linie. Schreiben Sie den Querstrich des „t“ und Apostrophe unterhalb der nächsthöheren Linie, so dass diese nicht mit dem Wort darüber verwechselt werden. Schreiben Sie Punkte und Kommas oberhalb der Grundlinie.
- Eine bessere Erkennung erreichen Sie möglicherweise auch, wenn Sie im Menü **Extras** die Zoomgröße auf 300 Prozent einstellen.
- Schreiben Sie die Buchstaben innerhalb eines Worts eng zusammen und lassen Sie zwischen den Wörtern viel Platz, so dass das Gerät die Wörter gut auseinander halten kann.
- Nicht umgewandelt werden Wörter mit Bindestrichen, fremdsprachliche Wörter mit Sonderzeichen, etwa mit Akzent, und bestimmte Satzzeichen.
- Sie können ein bereits umgewandeltes Wort nicht nachträglich handschriftlich ändern. In diesem Fall müssen Sie das geschriebene Wort löschen und dann das neue Wort eingeben.

## Auf dem Display zeichnen

Sie können auf dem Display auf die gleiche Weise zeichnen wie Sie darauf schreiben. Das Auswählen und Bearbeiten von Zeichnungen funktioniert jedoch anders als bei Text. Beispielsweise lassen sich ausgewählte Zeichnungen in der Größe ändern, was bei handgeschriebenem Text nicht möglich ist.

### Eine Zeichnung erstellen



**ANMERKUNG:** Um eine Zeichnung vergrößert oder verkleinert darzustellen, tippen Sie auf **Extras** und wählen Sie eine Zoomgröße.

Der erste Zeichenstrich muss drei Hilfslinien durchqueren. Daraufhin wird ein Zeichenbereich angezeigt. Nachfolgende Striche, die sich innerhalb des Zeichenbereichs befinden oder diesen berühren, werden Teil der Zeichnung. Eine Zeichnung muss sich über drei Hilfslinien erstrecken, andernfalls wird sie als handgeschriebener Text aufgefasst.

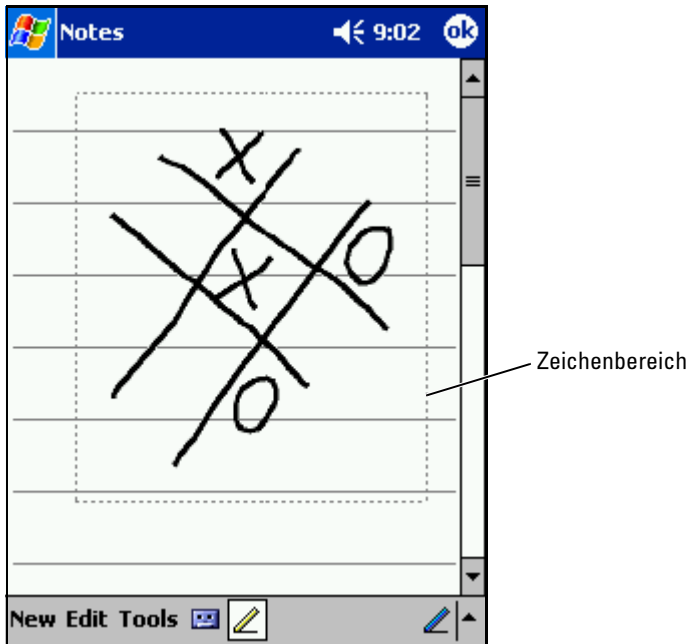



## Eine Zeichnung bearbeiten

Um eine Zeichnung zu bearbeiten oder zu formatieren, muss sie zunächst ausgewählt werden:

- 1 Tippen Sie auf die Zeichnung und halten Sie den Stift gedrückt, bis die Auswahlmarkierung erscheint.  
Um mehrere Zeichnungen auszuwählen, deaktivieren Sie das Stift-Symbol und ziehen Sie den Stift über die auszuwählenden Zeichnungen.
- 2 Tippen Sie auf die ausgewählte Zeichnung, halten Sie den Stift gedrückt und wählen Sie aus dem Popup-Menü eine Bearbeitungsfunktion.
- 3 Sie können Zeichnungen ausschneiden, kopieren und einfügen, indem Sie die ausgewählte Zeichnung antippen, halten und aus dem Popup-Menü eine Bearbeitungsfunktion wählen.

Zum Auswählen einer Bearbeitungsfunktion können Sie auch auf **Bearbeiten** am unteren Rand des Displays tippen.

Um die Größe einer Zeichnung zu ändern, muss das Stift-Symbol deaktiviert sein; ziehen Sie dann eine Auswahlmarkierung in die gewünschte Richtung.

## Eine Nachricht aufnehmen

In allen Programmen, bei denen Sie auf dem Display schreiben und zeichnen können, lässt sich auch Sprache aufzeichnen, etwa um Gedanken festzuhalten oder um sich Telefonnummern schnell zu notieren. In den Programmen Kalender, Aufgaben und Kontakte lässt sich auf der Registerkarte **Notizen** Sprache aufzeichnen. Im Notizen-Programm können Sie entweder eigenständige Aufnahmen erstellen oder Aufnahmen in Schreibnotizen einfügen. Wenn Sie einer Schreibnotiz eine Sprachaufzeichnung hinzufügen wollen, müssen Sie die Notiz zunächst öffnen. Im Messaging-Programm können Sie E-Mail-Nachrichten Sprachaufzeichnungen hinzufügen.

So zeichnen Sie eine Nachricht auf:

- 1 Halten Sie das Mikrofon nahe an den Mund oder an eine andere Schallquelle.

- 2 Drücken und halten Sie die seitlich an Ihrem Gerät angebrachte Aufzeichnungstaste, bis Sie einen Signaltön hören.
- 3 Sprechen Sie nun ins Mikrofon, wobei Sie die Aufzeichnungstaste gedrückt lassen.
- 4 Um die Tonaufzeichnung zu beenden, lassen Sie die Aufzeichnungstaste los.

Das Gerät gibt zwei Signaltöne von sich. Die neue Aufzeichnung erscheint in der Notizliste als eingebettetes Symbol.



**ANMERKUNG:** Tonaufzeichnungen können Sie auch vornehmen, indem Sie in der Rekorderleiste auf das Aufzeichnungssymbol tippen.

Um eine Aufzeichnung abzuspielen, tippen Sie in der Liste auf den Namen der Aufzeichnung oder tippen Sie in der Notiz auf das Lautsprecher-Symbol.

## Kurztext verwenden

Wenn Sie mit dem Messaging-Programm oder mit dem MSN Messenger arbeiten, können Sie voreingestellte oder häufig verwendete Kurztextnachrichten einfügen. Um eine Nachricht einzufügen, tippen Sie auf **Kurztext** und wählen Sie eine Nachricht aus.



 **ANMERKUNG:** Sie können nach dem Einfügen einer Kurztextnachricht diese bearbeiten und ergänzen.

So bearbeiten Sie eine Kurztextnachricht:

- 1 Tippen Sie im Messaging-Programm oder im MSN Messenger auf Extras.
- 2 Tippen Sie auf **Kurztextnachrichten bearbeiten**.
- 3 Nehmen Sie die Änderungen vor und tippen Sie auf OK.



## Einstellungen ändern

Die Einstellungen des Geräts lassen sich Ihrer individuellen Arbeitsweise anpassen. Um die verfügbaren Optionen anzuzeigen, tippen Sie auf die Schaltfläche **Start** und dann auf **Einstellungen**.

 **ANMERKUNG:** Abhängig vom Gerät sind eventuell noch weitere Registerkarten und Einstellmöglichkeiten vorhanden.

Weitere Informationen zum Ändern von Einstellungen finden Sie in der Online-Hilfe zu Pocket PC im Gerät (auf die Schaltfläche **Start** tippen und **Hilfe** wählen).

### Persönliche Registerkarte

- **Schaltflächen** – Zum Verknüpfen der Gerätetasten mit Programmen.
- **Eingabe** – Einstellungen für die Eingabemethode, die Wortvervollständigung und andere Optionen.
- **Menüs** – Zum Hinzufügen oder Entfernen von Elementen im Menü **Start**.
- **Benutzerinformationen** – Zur Eingabe Ihrer persönlichen Angaben.
- **Kennwort** – Zum Festlegen eines Kennworts zum Schutz der im Gerät gespeicherten Daten.
- **Sounds und Benachrichtigungen** – Zum Regeln der Lautstärke und Setzen von Benachrichtigungen. Weitere Informationen hierzu finden Sie unter „Benachrichtigungen“ auf Seite 70.
- **Heute** – Zum Festlegen des Erscheinungsbilds und der Art der angezeigten Informationen im „Heute“-Dialog.

### Registerkarte „System“

- **Wissenswertes** – über Microsoft® Windows Mobile™ 2003 Second Edition und Ihr Gerät.
- **Helligkeit** – Zum Regeln der Displayhelligkeit, um Akkustrom zu sparen.

- **Zertifikate** – Zum Anzeigen oder Löschen der auf Ihrem Gerät gespeicherten Zertifikate. Zertifikate dienen zur Feststellung der Identität Ihres und anderer Computer, um nicht autorisierte Benutzer am Zugriff auf Ihre Daten zu hindern.
- **Uhr & Alarm** – Zum Einstellen der Uhrzeit und Setzen des Alarms.
- **Speicher** – Zur Zuweisung von Speicherkapazität für Daten- und Programmspeicherung. Anzeige des freien und belegten Speichers, der Speicherkarten-Kapazität und ausgeführter Programme.
- **Mikrofon** – Zum Einstellen der Mikrofonverstärkung.
- **Energie** – Zur Kontrolle von Akku und Ladezustand. Auf der Registerkarte **Erweitert** stellen Sie die Zeitspanne ein, die das Gerät im Leerlauf bleiben kann, bevor es sich ausschaltet.
- **Ländereinstellungen** – Länderspezifische Formatierungseinstellungen, etwa für Währung, Uhrzeit und Datum.
- **Programme entfernen** – Zum Entfernen von Programmen von Ihrem Gerät. Weitere Informationen hierzu finden Sie unter „Programme hinzufügen und entfernen“ auf Seite 71.
- **Bildschirm** – Zum Justieren des Bildschirms, wenn Ihr Gerät nicht richtig auf Berührung reagiert. Ferner wählen Sie hier die gewünschte Bildschirmausrichtung aus.
- **Schaltzentrale** – Einstellungen für die Schaltzentrale.
- **Systeminformationen** – Technische Informationen zum Gerät.

## Registerkarte „Verbindungen“

- **Übertragen** – Zum Herstellen einer Infrarotverbindung zu anderen Geräten.
- **Bluetooth** – Schalten Sie das Funkgerät mit Bluetooth® Wireless-Technologie ein und aus und erstellen und bearbeiten Sie verbundene Geräte. Das Funkgerät ist standardmäßig aus.
- **Verbindungen** – Zum Hinzufügen und Konfigurieren von Modem- oder Serververbindungen.
- **Dell WLAN-Dienstprogramm** – Nur bei Geräten mit WiFi (Wireless Fidelity) verfügbar.
- **Netzwerkarten** – Zur Konfiguration der Einstellungen für den Netzwerkadapter.

# Microsoft<sup>®</sup> ActiveSync<sup>®</sup> Programm verwenden

## Grundlagen zu ActiveSync

Mit ActiveSync können Sie die Informationen auf Ihrem Computer mit den Informationen im Gerät synchronisieren. Bei der Synchronisierung werden die Daten im Gerät mit denen im Computer verglichen und beide Systeme werden mit den jeweils neuesten Informationen aktualisiert. Zum Beispiel:

- Halten Sie die Daten von Microsoft Pocket Outlook auf dem aktuellen Stand, indem Sie das Gerät mit Microsoft Outlook auf Ihrem Computer synchronisieren.
- Synchronisieren Sie Dateien von Microsoft Word und Microsoft Excel zwischen dem Gerät und dem Computer. Die Dateien werden dabei automatisch in das richtige Format umgewandelt.



**ANMERKUNG:** Standardmäßig werden von ActiveSync nicht alle Datentypen automatisch synchronisiert. Sie können ActiveSync so anpassen, dass nur bestimmte Arten von Informationen synchronisiert werden.

Auch Folgendes ist mit ActiveSync möglich:

- Sichern Sie und stellen Sie die im Gerät gespeicherten Informationen wieder her.
- Kopieren (statt Synchronisieren) Sie Dateien zwischen dem Gerät und dem Computer.
- Wählen Sie einen Synchronisierungsmodus aus, um den Zeitpunkt der Synchronisierung festzulegen. Sie können beispielsweise entweder permanent synchronisieren oder aber nur dann, wenn Sie den Befehl manuell auswählen.
- Legen Sie die zu synchronisierenden Informationstypen und den Umfang der Synchronisierung fest. Sie können beispielsweise bestimmen, wie viele Wochen vergangener Termine synchronisiert werden sollen.

Um Ihre Daten synchronisieren zu können, benötigen Sie sowohl die Microsoft Windows<sup>®</sup>- als auch die Pocket PC-Version von ActiveSync. Die Windows-Version von Active Sync müssen Sie von der *Dell Companion*-CD auf Ihrem Computer installieren. Die Pocket PC-Version ist bereits auf Ihrem Handheld installiert.



**ANMERKUNG:** Vor dem ersten Verbinden des Geräts mit einem Computer müssen Sie auf dem Computer das Programm ActiveSync von der Dell™ Companion-CD installieren.

## ActiveSync installieren und verwenden

So installieren Sie ActiveSync:

- 1 Legen Sie die *Dell Companion*-CD ein.
- 2 Klicken Sie auf **Zum Einstieg**, um das Hauptmenü zu öffnen.
- 3 Klicken Sie auf **Start**.
- 4 Klicken Sie auf **ActiveSync installieren** und folgen Sie den Anweisungen auf dem Display.

Nach der Installation werden Sie vom Setup-Assistenten von ActiveSync dabei unterstützt, das Gerät mit dem Computer zu verbinden, eine Partnerschaft zwischen beiden Systemen einzurichten und Ihre Synchronisierungseinstellungen anzupassen. Der erste Synchronisierungsvorgang beginnt automatisch, sobald der Assistent beendet ist.



**ANMERKUNG:** Damit die Synchronisierung durchgeführt werden kann, muss das Gerät eingeschaltet sein.

Bei der ersten Synchronisierung werden die Outlook-Daten auf dem Computer in die Module Kalender, Kontakte und Aufgaben im Gerät kopiert.

Nach dem Einrichten von ActiveSync und dem Abschluss der ersten Synchronisierung können Sie die Synchronisierung vom Gerät aus einleiten. Um ActiveSync im Gerät aufzurufen, tippen Sie auf die Schaltfläche **Start** und dann auf **ActiveSync**. Wenn Sie über eine Funknetzkarte verfügen, lässt sich das Gerät drahtlos synchronisieren.

Informationen zur Verwendung von ActiveSync im Gerät erhalten Sie, wenn Sie zunächst ActiveSync im Gerät aufrufen, dann auf die Schaltfläche **Start** tippen und **Hilfe** auswählen.

Informationen zur Verwendung von ActiveSync auf dem Computer erhalten Sie, wenn Sie zunächst ActiveSync auf dem Computer aufrufen und dann auf **Hilfe**→ **Microsoft ActiveSync-Hilfe** klicken.



# Zeitplanung und Kommunikation

## Informationen zu Microsoft® Pocket Outlook

Pocket Outlook umfasst die Module Kalender, Kontakte, Aufgaben, Messaging und Notizen. Sie können die Module einzeln oder kombiniert einsetzen. So lassen sich beispielsweise aus den unter Kontakte gespeicherten E-Mail-Adressen heraus E-Mail-Nachrichten erstellen und über das Messaging-Programm versenden.

Über Microsoft ActiveSync® können Sie die auf Ihrem PC vorhandenen Microsoft-Outlook- oder Microsoft-Exchange-Daten mit Ihrem Handheld synchronisieren. Auch die direkte Synchronisation dieser Daten mit einem Exchange-Server ist möglich. Bei jedem Synchronisationsvorgang gleicht ActiveSync die Daten auf Änderungen ab, die Sie im Handheld oder am PC vorgenommen haben. Anschließend werden die Daten auf beiden Systemen auf den neuesten Stand gebracht. Weitere Informationen zur Verwendung von ActiveSync entnehmen Sie der Online-Hilfe zu ActiveSync auf Ihrem Computer.

Alle nachfolgend aufgeführten Programme sind über das Menü **Start** jederzeit direkt zugänglich.

## Kalender

Der Kalender dient zur Planung von Terminen, wie z. B. Besprechungen oder Veranstaltungen. Zur Überprüfung Ihrer Termine stehen eine Reihe verschiedener Anzeigen zur Verfügung (Agenda-, Tages-, Wochen-, Monats- und Jahresansicht). Über das Menü Ansicht können Sie jederzeit bequem zwischen diesen Ansichten umschalten. Tippen Sie auf das Symbol Heute, um das aktuelle Datum anzuzeigen.

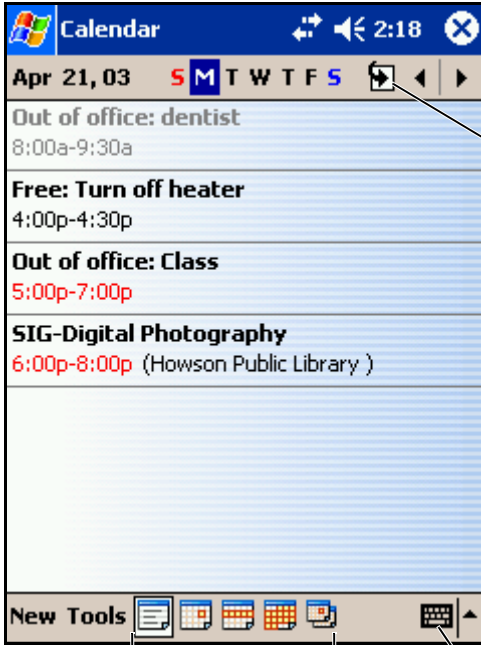

Symbol „Heute“

Menü „Ansicht“

Eingabebereich-Symbol

**ANMERKUNG:** Um den Kalender anzupassen, z. B. um einen anderen Tag als Wochenbeginn festzulegen, tippen Sie auf **Extras** und anschließend auf **Optionen**.

So erstellen Sie einen Termin:

- 1 Tippen Sie in der Tages- oder Wochenansicht auf das gewünschte Datum und die gewünschte Uhrzeit für den Termin.
- 2 Tippen Sie auf **Neu**.
- 3 Tippen Sie auf ein Feld, um es auszuwählen und geben Sie über den Eingabebereich eine Beschreibung und einen Standort ein.
- 4 Tippen Sie erforderlichenfalls auf Datum und Uhrzeit, um diese zu ändern.

- 5 Um alle verfügbaren Felder anzuzeigen, verbergen Sie den Eingabebereich, indem Sie darauf tippen. Geben Sie die verbleibenden Informationen ein, soweit erforderlich.
- 6 Wenn Sie Notizen hinzufügen möchten, tippen Sie auf die Registerkarte **Notizen**.  
Hier können Sie nach Bedarf Texte und Zeichnungen hinzufügen oder Aufzeichnungen erstellen. Weitere Informationen zum Erstellen von Notizen finden Sie unter „Notizen“ auf Seite 63.
- 7 Nachdem Sie alle Informationen eingegeben haben, tippen Sie auf **OK**, um zum Kalender zurückzukehren.

Um eine Benachrichtigung für einen Termin zu erhalten, aktivieren Sie in den Einstellungen für den Termin die Option **Erinnerung**. Über das Symbol Sounds & Benachrichtigungen können Sie die Benachrichtigungen konfigurieren. Weitere Informationen hierzu finden Sie unter „Benachrichtigungen“ auf Seite 70.

## **Zusammenfassung verwenden**

Wenn Sie auf einen Termin im Kalender tippen, erscheint eine Zusammenfassung. Um den Termin zu ändern, tippen Sie auf **Bearbeiten**.

## **Besprechungsanfragen erstellen**

Über den Kalender können Sie Besprechungen mit anderen Benutzern von Outlook oder Pocket Outlook festlegen. Die Besprechungsanfrage wird beim Synchronisieren von Messaging oder beim Zugriff auf den E-Mail-Server automatisch erstellt. Um die Einstellungen für Besprechungsanfragen vorzunehmen, tippen Sie auf **Extras** und anschließend auf **Optionen**. Falls Sie E-Mails über ActiveSync versenden und empfangen, wählen Sie die Option **ActiveSync**.

So planen Sie eine Besprechung:

- 1 Erstellen Sie einen Termin.
- 2 Tippen Sie auf der Registerkarte **Termin** auf den Eingabebereich, um ihn auszublenden. Tippen Sie anschließend auf **Teilnehmer**.  
Im Feld **Teilnehmer** sind die unter Kontakte eingegebenen E-Mail-Adressen aufgeführt.
- 3 Wählen Sie die Teilnehmer für die Besprechung aus.

Die Besprechungsanfrage wird automatisch erstellt und im **Postausgang** abgelegt.

Um weitere Informationen zum Versenden und Empfangen von Besprechungsanfragen anzuzeigen, tippen Sie auf **Start**, dann auf **Hilfe** und anschließend auf **Kalender** oder **Messaging**.

## Kontakte

Das Kontakte-Modul dient zur Verwaltung einer Liste mit Kontaktinformationen Ihrer Bekannten und Kollegen. Über den Infrarotanschluss können Sie diese Informationen schnell an andere Handheld-Benutzer weitergeben.

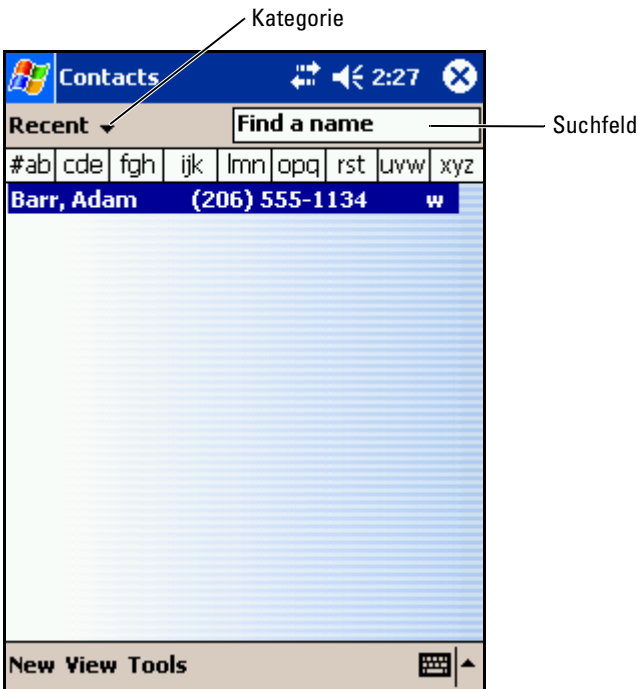

**ANMERKUNG:** Um die Anzeigeeinstellungen für die Kontaktliste zu ändern, tippen Sie auf **Extras** und anschließend auf **Optionen**.

So erstellen Sie einen Kontakt:

- 1 Tippen Sie auf **Start** und anschließend auf **Kontakte**.
- 2 Tippen Sie auf **Neu**.
- 3 Geben Sie über den Eingabebereich den Namen und weitere Kontaktinformationen ein. Blättern Sie nach unten, um alle verfügbaren Felder anzuzeigen.
- 4 Um den Kontakt einer Kategorie zuzuordnen, tippen Sie auf **Kategorien** und wählen Sie die gewünschte Kategorie aus der Liste aus.  
In der Kontaktliste können Sie Ihre Kontakte auf Wunsch nach Kategorien geordnet anzeigen.
- 5 Wenn Sie Notizen hinzufügen möchten, tippen Sie auf die Registerkarte **Notizen**. Hier können Sie nach Bedarf Texte und Zeichnungen hinzufügen oder Aufzeichnungen erstellen. Weitere Informationen zum Erstellen von Notizen finden Sie unter „Notizen“ auf Seite 63.
- 6 Nachdem Sie alle Informationen eingegeben haben, tippen Sie auf **OK**, um zum Kalender zurückzukehren.

## Kontakte suchen

Bei der Suche nach einem Kontakt haben Sie die Wahl zwischen folgenden Vorgehensweisen:

- Geben Sie im Kontakte-Modul den Namen des gesuchten Kontakts in das Feld unterhalb der Navigationsleiste ein. Um alle Kontakte anzuzeigen, lassen Sie das Feld leer bzw. tippen Sie auf den Pfeil rechts neben dem Feld.
- Tippen Sie im Kontakte-Modul auf die Kategorienliste (Standardüberschrift **Alle Kontakte**) und wählen Sie eine Kategorie. Um wieder alle Kontakte anzuzeigen, tippen Sie auf **Alle Kontakte**. Um einen Kontakt anzuzeigen, der keiner Kategorie zugeordnet ist, klicken Sie auf **Keine**.
- Um die Namen der Unternehmen anzuzeigen, bei denen Ihre Kontakte tätig sind, tippen Sie in der Kontaktliste auf **Kontakte anzeigen** und anschließend auf **Nach Firma**. Die Anzahl der zu dieser Firma gehörigen Kontakte wird rechts vom Firmennamen angezeigt.
- Tippen Sie auf **Start** und anschließend auf **Suchen** und geben Sie den Namen des gesuchten Kontakts ein. Tippen Sie im Dropdownmenü **Typ** auf **Kontakte** und anschließend auf **Los**.

## Zusammenfassung verwenden

Wenn Sie in der Kontaktliste auf einen Kontakt tippen, wird eine Zusammenfassung angezeigt. Um die Kontaktinformationen zu ändern, tippen Sie auf **Bearbeiten**.

## Tasks



**ANMERKUNG:** Um die Anzeigeeinstellungen für die Kontaktliste zu ändern, tippen Sie auf **Extras** und anschließend auf **Optionen**.

Das Aufgaben-Modul dient zur Verwaltung einer Liste der Aufgaben, die Sie zu erledigen haben.

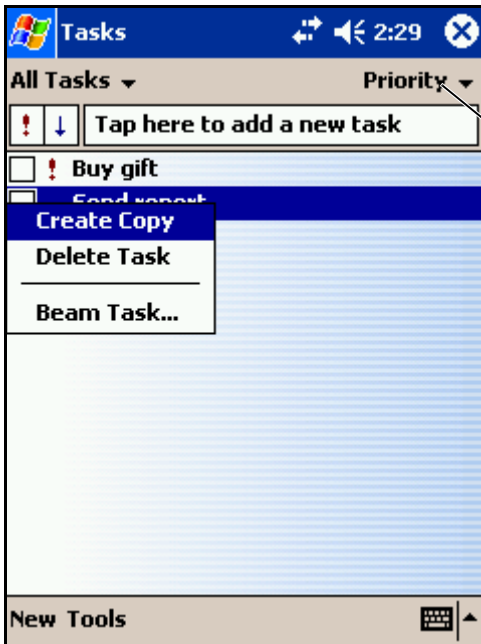

Menü „Sortieren“

So erstellen Sie eine Aufgabe:

- 1 Tippen Sie auf **Start** und anschließend auf **Aufgaben**.
- 2 Tippen Sie auf **Neu**.

- 3 Geben Sie über den Eingabebereich eine Beschreibung der Aufgabe ein.
- 4 Geben Sie, falls erforderlich, ein Anfangs- und Enddatum oder weitere Informationen ein. Tippen Sie dafür zunächst auf das entsprechende Feld. Um alle verfügbaren Felder anzuzeigen, verbergen Sie den Eingabebereich, indem Sie darauf tippen.
- 5 Um die Aufgabe einer Kategorie zuzuordnen, tippen Sie auf **Kategorien** und wählen Sie die gewünschte Kategorie aus der Liste aus. In der Aufgabenliste können Sie Ihre Aufgaben auf Wunsch nach Kategorien geordnet anzeigen.
- 6 Wenn Sie Notizen hinzufügen möchten, tippen Sie auf die Registerkarte **Notizen**. Hier können Sie nach Bedarf Texte und Zeichnungen hinzufügen oder Aufzeichnungen erstellen. Weitere Informationen zum Erstellen von Notizen finden Sie unter „Notizen auf Seite 63.“
- 7 Nachdem Sie alle Informationen eingegeben haben, tippen Sie auf **OK**, um zum Kalender zurückzukehren.



**ANMERKUNG:** Um schnell eine Aufgabe zu erstellen und nur den **Betreff** anzugeben, tippen Sie auf **Extras** und anschließend auf **Bearbeitungsleiste**. Tippen Sie auf **Neue Aufgabe**: **Hier tippen** und geben Sie die Informationen zu Ihrer Aufgabe ein.

## Notizen

Das Notizen-Modul dient zum schnellen Erfassen von Gedanken, Erinnerungshilfen, Ideen, Zeichnungen und Telefonnummern. Sie können Notizen schriftlich oder per Sprachaufzeichnung erfassen. Darüber hinaus können Sie gesprochene Notizen durch Anfügen von Sprachaufzeichnungen erweitern. Ist während der Aufzeichnung eine Notiz geöffnet, so wird die Aufzeichnung als Symbol in die Notiz übernommen. Ist keine Notiz geöffnet, wird die Aufzeichnung eigenständig gespeichert.

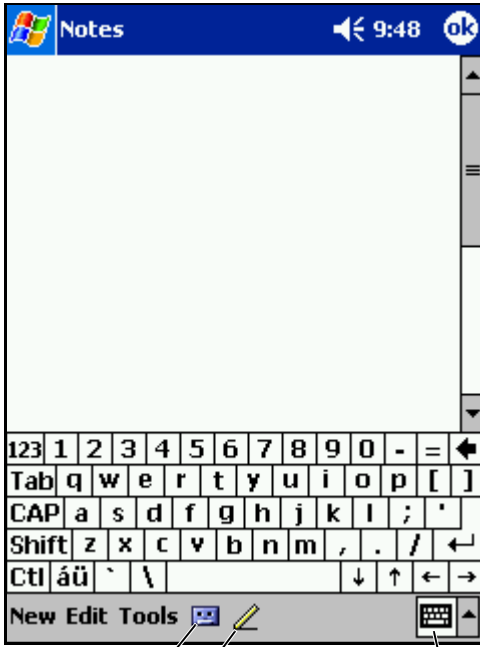

Aufnahme-Symbol

Stift-Symbol

Eingabebereich-Symbol

So erstellen Sie eine Notiz:

- 1 Tippen Sie im Menü **Start** auf **Programme**, danach auf **Notizen**.
- 2 Tippen Sie auf **Neu**.
- 3 Erstellen Sie Ihre Notiz durch Tippen im Eingabebereich, durch direkte Schrifteingabe, als Zeichnung oder Tonaufnahme. Weitere Informationen zur Verwendung des Eingabebereichs, zum Schreiben und Zeichnen auf dem Bildschirm sowie zur Tonaufnahme finden Sie unter „Informationen eingeben“ auf Seite 41.



# Messaging-Programm

Mit dem Messaging-Programm können Sie E-Mails versenden und empfangen.

- Wenn auf Ihrem Computer Exchange oder Outlook installiert ist, können Sie den Nachrichtenbestand synchronisieren.
- Versand und Empfang von E-Mails erfolgen durch direkte Verbindung zu einem E-Mail-Server entweder über einen Internet-Dienstanbieter oder über Netzwerk.

## E-Mail-Nachrichten synchronisieren

Wenn Sie unter ActiveSync die Synchronisierung von Messaging aktivieren, können Sie Ihre E-Mails und sonstigen Daten synchronisieren. Informationen zur Synchronisierung von Messaging finden Sie in der Online-Hilfe zu ActiveSync auf Ihrem Computer.



**ANMERKUNG:** Die Synchronisierung des E-Mail-Bestands mit Ihrem Computer kann auch von einem entfernten Standort aus durchgeführt werden. Weitere Informationen hierzu finden Sie unter „Verbindungen herstellen“ auf Seite 91.

Während der Synchronisierung geschieht Folgendes:

- Die E-Mails aus den Ordnern des auf Ihrem Computer installierten Exchange oder Outlook werden in den Ordner **ActiveSync** im Messaging-Programm Ihres Handhelds kopiert. Mit den Voreinstellungen werden folgende E-Mails heruntergeladen:
  - Die E-Mails der letzten 3 Tage
  - Die ersten 100 Zeilen jeder E-Mail
  - Dateianlagen von bis zu 100 kB Umfang
- E-Mails im **Postausgang** Ihres Handheld werden an das auf Ihrem Computer installierte Exchange bzw. Outlook übertragen und anschließend aus dem betreffenden Programm heraus gesendet.
- In Unterordnern befindliche E-Mails müssen in ActiveSync ausgewählt sein, um übertragen zu werden.

## Handheld direkt mit einem E-Mail-Server verbinden

Der Versand und Empfang von E-Mails ist nicht nur über die Synchronisierung mit dem Computer, sondern auch durch direkte Verbindung mit einem E-Mail-Server möglich. Hierzu muss Ihr Handheld entweder mit einem Modem oder mit einer Netzwerkkarte ausgestattet sein. Zudem müssen Sie eine externe Verbindung zu einem Netzwerk oder einem Internetdienst-anbieter sowie eine Verbindung zu Ihrem E-Mail-Server einrichten. Weitere Informationen hierzu finden Sie unter „Verbindungen herstellen“ auf Seite 91.

Nach dem Aufbau der Verbindung zum E-Mail-Server geschieht Folgendes:

- Neue E-Mails werden in den **Posteingang** des Handhelds heruntergeladen.
- E-Mails im **Postausgang** des Handhelds werden gesendet.
- Auf dem E-Mail-Server gelöschte E-Mails werden aus dem **Posteingang** des Handhelds entfernt.

Direkt von einem E-Mail-Server empfangene E-Mails sind nicht mit Ihrem Computer, sondern mit Ihrem E-Mail-Server verknüpft. Eine E-Mail, die Sie auf Ihrem Handheld löschen, wird bei der nächsten Verbindung zu Ihrem E-Mail-Server auch auf diesem gelöscht. Dabei wird nach den unter Active-Sync vorgenommenen Einstellungen verfahren.

Wenn Sie online arbeiten, lesen und antworten Sie auf E-Mails, während eine Verbindung zum E-Mail-Server besteht. Die E-Mails werden sofort versandt, wenn Sie auf **Senden** tippen. Dies spart Speicherplatz im Handheld.

Sie können auf Wunsch nur die Header bzw. nur Teile neuer E-Mails herunterladen und anschließend die Verbindung zum E-Mail-Server beenden um zu entscheiden, welche E-Mails Sie komplett herunterladen möchten. Bei der nächsten Verbindung werden nur die zum Abruf markierten E-Mails heruntergeladen und die von Ihnen erstellten E-Mails gesendet.

## Die E-Mail-Liste verwenden

Eingegangene E-Mails werden in der E-Mail-Liste angezeigt. In der Voreinstellung werden die zuletzt erhaltenen E-Mails am Anfang der Liste aufgeführt.

Um eine eingegangene E-Mail zu öffnen, tippen Sie sie an. Ungelesene Nachrichten werden in Fettdruck angezeigt.

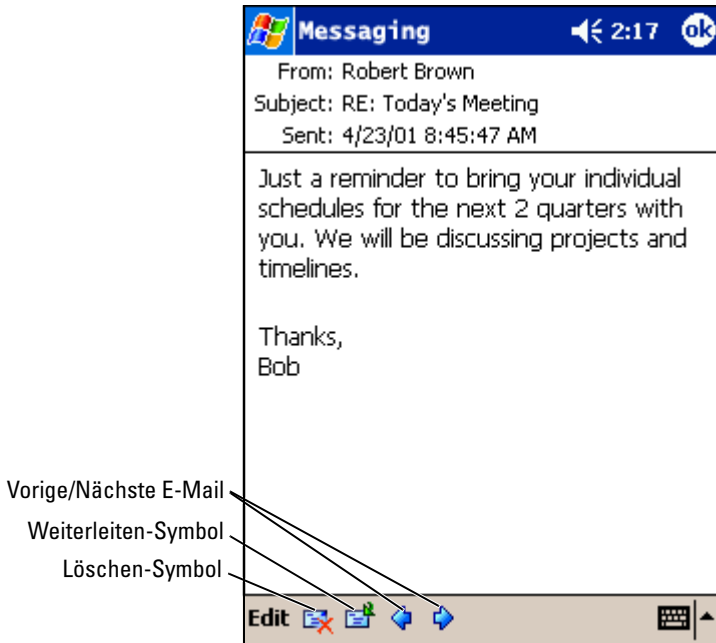

Beim Aufbau einer Verbindung zu Ihrem E-Mail-Server oder beim Synchronisieren mit Ihrem Computer gelten folgende Voreinstellungen für den Empfang von E-Mails:

- Die Nachrichten der letzten 5 Tage
- Die ersten 100 Zeilen jeder neuen Nachricht
- Dateianlagen von bis zu 100 kB Umfang

Die Original-E-Mails auf dem E-Mail-Server bzw. Ihrem Computer bleiben erhalten. Nachrichten, die Sie bei der nächsten Synchronisierung bzw. Verbindung zum E-Mail-Server vollständig herunterladen möchten, können Sie zum Abruf markieren. Tippen Sie in der E-Mail-Liste auf die E-Mail, die Sie abrufen möchten. Tippen Sie im Pop-upmenü auf die Option **Zum Downloaden markieren**. Die Symbole in der E-Mail-Liste des Posteingangs zeigen den Status der betreffenden E-Mail an.

Beim Einrichten des Dienstes bzw. bei der Auswahl der Synchronisierungsoptionen geben Sie Ihre Präferenzen für das Herunterladen von Dateien an. Diese Einstellungen können Sie jederzeit ändern.

- Ändern Sie die Optionen für die Synchronisierung des Messaging-Programms über die ActiveSync-Optionen. Weitere Informationen hierzu finden Sie in der Online-Hilfe zu ActiveSync auf dem Computer.
- Die Optionen für Direktverbindungen zum E-Mail-Server ändern Sie unter Messaging in Ihrem Handheld. Tippen Sie auf **Extras** und anschließend auf **Optionen**. Tippen Sie auf der Registerkarte **Konto** auf den Dienst, dessen Einstellungen Sie ändern möchten. Um einen Dienst zu entfernen, tippen Sie ihn an, halten den Stift gedrückt und wählen **Löschen**.

## Nachrichten erstellen

So verfassen Sie eine Nachricht:

- 1 Tippen Sie auf **Start** und anschließend auf **Messaging**.
- 2 Tippen Sie auf **Neu**.



Kontakte-Symbol

Aufnahme-Symbol

- 3 Geben Sie im Feld **An:** die E-Mail-Adresse(n) eines bzw. mehrerer durch Semikolon getrennter Empfänger ein. Sie können statt dessen auch auf das Kontakte-Symbol tippen, um Namen aus der Kontaktliste auszuwählen.



**ANMERKUNG:** Das Adressbuch zeigt alle E-Mail-Adressen an, die im Kontakte-Modul in den E-Mail-Feldern eingegeben wurden.

- 4 Verfassen Sie Ihre E-Mail. Um Vorlagen oder häufig benötigte Nachrichten zu verwenden, tippen Sie auf **Kurztext** und wählen Sie einen Text.
- 5 Nachdem Sie die E-Mail fertig gestellt haben, tippen Sie auf **Senden**. Wenn Sie offline arbeiten, wird die E-Mail in den **Postausgang** verschoben und bei der nächsten Verbindung zum E-Mail-Server gesendet.

## E-Mail-Nachrichten und Ordner verwalten

Standardmäßig werden für jeden von Ihnen eingerichteten Dienst fünf E-Mail-Ordner erstellt: **Posteingang**, **Gelöschte Elemente**, **Entwürfe**, **Postausgang** und **Gesendete Objekte**. Der Ordner **Gelöschte Elemente** enthält E-Mails, die auf dem Handheld gelöscht wurden. Das Verhalten der Ordner **Gelöschte Elemente** und **Gesendete Objekte** wird durch die Voreinstellungen bestimmt. Um die Voreinstellungen zu ändern, tippen Sie in der E-Mail-Liste auf **Extras** und anschließend auf **Optionen**. Nehmen Sie auf der Registerkarte **E-Mail** die gewünschten Einstellungen vor.

Um einen neuen Ordner zu erstellen, tippen Sie auf **Extras** und anschließend auf **Ordner verwalten**. Um eine Nachricht in einen anderen Ordner zu verschieben, halten Sie den Stift auf dem E-Mail-Element gedrückt und tippen Sie im Popupmenü auf **Verschieben nach**.

### Verhalten der Ordner bei einer bestehenden Direktverbindung zum E-Mail-Server.

Das Verhalten der von Ihnen erstellten Ordner hängt davon ab, ob Sie ActiveSync, POP3 oder IMAP4 verwenden.

- *Bei Verwendung von ActiveSync* werden im **Posteingang** von Outlook befindliche E-Mails automatisch mit Ihrem Handheld synchronisiert. Sie können auf Wunsch weitere Ordner für die Synchronisierung über ActiveSync auswählen. In diesem Fall werden die von Ihnen erstellten Ordner und von Ihnen verschobenen E-Mails auf dem Server gespiegelt. Wenn Sie also beispielsweise Nachrichten aus dem Ordner **Posteingang** in einen Ordner namens **Familie** verschieben und der

Ordner **Familie** in die Synchronisierung einbezogen wurde, erstellt der Server eine Kopie des Ordners **Familie** und kopiert die E-Mails in diesen Ordner. So können Sie die E-Mails lesen, ohne am Computer zu sitzen.

- *Bei Verwendung des POP3-Protokolls und selbst erstellter E-Mail-Ordner* wird durch das Verschieben in die selbst erstellten Ordner die Verknüpfung der E-Mails zu ihren Kopien auf dem E-Mail-Server aufgehoben. Bei der nächsten Verbindung stellt der E-Mail-Server fest, dass sich die Nachrichten nicht mehr im Posteingang befinden. Daraufhin werden sie auf dem Server gelöscht. So wird verhindert, dass Sie die Nachricht mehrmals erhalten. Beachten Sie jedoch, dass E-Mails, die Sie in selbst angelegte Ordner verschieben, ausschließlich auf dem Handheld zugänglich sind.
- *Bei Verwendung des IMAP4-Protokolls* werden von Ihnen angelegte Ordner und die E-Mails, die in diese Ordner verschoben wurden, auf dem Server gespiegelt. Daher sind die E-Mails bei jedem Zugriff auf den E-Mail-Server ob von Ihrem Computer oder vom Handheld aus verfügbar. Die Ordnersynchronisation erfolgt, sobald Sie eine Verbindung zum Server aufbauen oder bei einer bestehenden Verbindung zum Server neue Ordner anlegen oder umbenennen bzw. löschen.

## Benachrichtigungen

Auf Wunsch können Sie sich von Ihrem Handheld an bevorstehende Termine erinnern lassen. Zur Erinnerung an einen Termin im Kalender, an eine fällige Aufgabe im Aufgaben-Modul oder einen Alarm haben Sie die Wahl zwischen folgenden Möglichkeiten:

- Eine Textmeldung wird auf dem Display angezeigt.
- Ein von ihnen gewählter Sound erklingt.
- Ein Licht an Ihrem Handheld blinkt.

So richten Sie die Benachrichtigungen und Sounds für Ihren Handheld ein:

- 1 Tippen Sie auf **Start** und anschließend auf **Einstellungen**.
- 2 Tippen Sie auf der Registerkarte **Privat** auf **Sounds & Benachrichtigungen**.
  - Registerkarte **Sounds** – Zum Aktivieren der Sounds und Einstellen der Lautstärke.
  - Registerkarte **Benachrichtigungen** – Zum Einstellen automatischer Benachrichtigungen für bestimmte Ereignisse.

# Programme hinzufügen und entfernen

Programme, die bei Erwerb des Geräts bereits installiert waren, sind im ROM-Speicher abgelegt. Die Programme im ROM-Speicher können von Ihnen nicht entfernt werden. Inhalte und Daten im ROM-Speicher sind vor versehentlichem Löschen geschützt. Die Aktualisierung der Programme im ROM ist mittels spezieller Installationsprogramme mit der Erweiterung \*.xip möglich. Ihre Arbeitsdaten können Sie wahlweise im ROM- oder im RAM-Speicher ablegen.

Sie können auf Ihrem Handheld beliebige geeignete Programme installieren. Anzahl und Umfang sind lediglich durch den verfügbaren Gerätespeicher begrenzt. Wenn Sie Software für Ihr Gerät suchen, empfehlen wir Ihnen die Website Microsoft® Windows Mobile™ 2003 Second Edition: [www.microsoft.com/windowsmobile](http://www.microsoft.com/windowsmobile).

## Programme mit Microsoft® ActiveSync® hinzufügen

Bevor Sie Programme auf Ihrem Handheld installieren können, müssen Sie zunächst die für den Installationsvorgang erforderliche Software auf Ihrem Computer installieren. Weitere Informationen hierzu finden Sie unter „Microsoft® ActiveSync® Programm verwenden“ auf Seite 55.

- 1 Informieren Sie sich über Ihren Handheld- und Prozessortyp, damit Sie die passende Softwareversion für Ihr Gerät installieren.
  - a Tippen Sie auf **Start** und anschließend auf **Einstellungen**.
  - b Tippen Sie auf der Registerkarte **System** auf **Info**.
  - c Notieren Sie die Prozessordaten auf der Registerkarte **Version**.
- 2 Laden Sie die Software auf Ihren Computer herunter bzw. legen Sie die CD/Diskette mit der Software in Ihren Computer ein. Je nach Programm besteht das Installationspaket aus einer einzelnen \*.xip-, \*.exe- bzw. \*.zip-Datei, einer Datei namens **Setup.exe** oder mehreren

Dateiversionen für verschiedene Geräte- und Prozessortypen. Achten Sie darauf, die für Pocket PC und den Prozessortyp Ihres Handhelds geeignete Programmversion auszuwählen.

- 3 Lesen Sie die zum Programm gehörigen Installationsanweisungen, Infodateien oder Dokumentationen. Viele Programme verfügen über spezielle Installationsanweisungen.
- 4 Verbinden Sie Ihren Handheld mit dem Computer.
- 5 Doppelklicken Sie auf die \*.exe-Datei.

Falls es sich um eine Installationsdatei handelt, wird der Installations-Assistent aufgerufen. Folgen Sie den Anweisungen auf dem Bildschirm. Nachdem die Software auf Ihrem Computer installiert wurde, wird sie automatisch auf Ihren Handheld übertragen.

Falls es sich nicht um eine Installationsdatei handelt, wird eine Fehlermeldung angezeigt, die darauf hinweist, dass das Programm für einen anderen Computertyp bestimmt ist. In diesem Fall müssen Sie die Datei auf Ihren Handheld verschieben. Falls keine zum Programm gehörige Dokumentation oder Infodatei vorliegt, kopieren Sie die Programmdatei mit dem ActiveSync-Explorer in den Ordner **Programme** Ihres Handhelds. Weitere Informationen zum Kopieren von Dateien mit ActiveSync finden Sie in der Online-Hilfe der auf Ihrem Computer installierten ActiveSync-Version.

Um ein Programm nach abgeschlossener Installation aufzurufen, tippen Sie auf **Start**, anschließend auf **Programme** und dann auf das Symbol des Programms.

## Programme aus dem Internet herunterladen

- 1 Informieren Sie sich über Ihren Handheld- und Prozessortyp, damit Sie die passende Softwareversion für Ihr Gerät installieren.
  - a Tippen Sie auf **Start** und anschließend auf **Einstellungen**.
  - b Tippen Sie auf der Registerkarte **System** auf **Info**.
  - c Notieren Sie die Prozessordaten auf der Registerkarte **Version**.
- 2 Laden Sie das Programm mit dem Pocket Internet Explorer auf Ihren Handheld herunter. Je nach Programm besteht das Installationspaket aus einer einzelnen \*.xip-, \*.exe- bzw. \*.zip-Datei, einer Datei namens



**Setup.exe** oder mehreren Dateiversionen für verschiedene Geräte- und Prozessortypen. Achten Sie darauf, die für Pocket PC und den Prozessortyp Ihres Handhelds geeignete Programmversion auszuwählen.

- 3 Lesen Sie die zum Programm gehörigen Installationsanweisungen, Infodateien oder Dokumentationen. Viele Programme verfügen über spezielle Installationsanweisungen.
- 4 Tippen Sie auf die Installationsdatei (Sie erkennen sie z. B. an der Endung \*.xip oder \*.exe).

Daraufhin wird der Installations-Assistent aufgerufen. Folgen Sie den Anweisungen auf dem Bildschirm.

## Ein Programm zum Startmenü hinzufügen

- 1 Tippen Sie auf **Start** und anschließend auf **Einstellungen**.
- 2 Tippen Sie auf **Menüs**, anschließend auf **Startmenü** und dann auf das Kontrollkästchen des Programms.

Falls das Programm nicht aufgeführt ist, können Sie es entweder über den Datei-Explorer in den Ordner **Startmenü** verschieben oder mit ActiveSync eine Verknüpfung erstellen und diese im Ordner **Startmenü** ablegen.

## Den Datei-Explorer auf dem Gerät verwenden

- 1 Tippen Sie auf **Start**, anschließend auf **Programme** und dann auf **Datei-Explorer**.
- 2 Verzweigen Sie zum gewünschten Programm. Tippen Sie auf die Ordnerliste mit (vorgegebene Überschrift: **Eigene Dateien**) und anschließend auf **Mein Gerät**, um eine Liste aller Ordner auf Ihrem Handheld anzuzeigen.
- 3 Halten Sie den Stift auf dem Programmnamen gedrückt und tippen Sie im Popup-Menü auf **Ausschneiden**.
- 4 Öffnen Sie den Unterordner **Startmenü** des Windows®-Ordners.
- 5 Halten Sie den Stift auf einem leeren Fensterbereich gedrückt und tippen Sie im Popup-Menü auf **Einfügen**.

Das Programm wird nun im Menü **Start** angezeigt. Weitere Informationen zum Verwenden des Datei-Explorers finden Sie unter „Informationen suchen und organisieren“ auf Seite 39.

## ActiveSync auf dem Computer verwenden

Mit dem Explorer in ActiveSync können Sie die Programmdateien für Ihren Handheld erkunden und Programme auffinden. Klicken Sie mit der rechten Maustaste auf das Programm und wählen Sie die Option **Verknüpfung erstellen**. Verschieben Sie die Verknüpfung in den Unterordner **Startmenü** des Windows-Ordners. Die Verknüpfung wird nun im Menü **Start** angezeigt. Weitere Informationen hierzu finden Sie in der Online-Hilfe zu ActiveSync auf dem Computer.

## Fehlermeldungen beim Installieren von Software

Beim Installieren von Software auf Ihrem Gerät können Sie die folgende Fehlermeldung erhalten:

The program you have installed may not display properly because it was designed for a previous version of Microsoft® Windows Mobile™ software (Das von Ihnen installierte Programm erscheint möglicherweise nicht richtig auf dem Bildschirm, da es für eine ältere Version der Microsoft® Windows Mobile™ Software konzipiert ist).

Behebung des Fehlers:

- 1 Tippen Sie auf **OK**, um mit der Installation des Softwareprogramms fortzufahren.
- 2 Führen Sie das Programm im Portrait-Modus aus. Siehe „Wechsel des Anzeigemodus auf Ihrem Gerät“ auf Seite 75.



**ANMERKUNG:** Die meisten Geräteprogramme funktionieren mit dem Windows Mobile 2003 Second Edition Betriebssystem im Portrait-Modus. Dell kann nicht die ordnungsgemäße Funktion eines Programms gewährleisten, das nicht für die Windows Mobile 2003 Second Edition geschrieben wurde.



**ANMERKUNG:** Im Dell Axim X50 ist das Windows Mobile 2003 Second Edition Betriebssystem installiert. Die meisten Gerät-Softwarepakete wurden für ältere Versionen des Windows Mobile Betriebssystems konzipiert. Wenn Sie technische Hilfe zur Software, die Sie zu installieren versuchen, benötigen, wenden Sie sich an den Hersteller der Software. Dell bietet keinen Support für elektronische Geräte und Zubehör von Fremdherstellern an.

Weitere Informationen zur Dell <sup>TM</sup> Electronics and Accessories Technical Support Policy (Richtlinien zum technischen Support von elektronischen Geräten und Zubehör von Dell) erhalten Sie, wenn Sie das Dell Knowledge Base nach dem Dokument mit der Nummer RA1062902 unter [support.dell.com](http://support.dell.com) durchsuchen.

## Wechsel des Anzeigemodus auf Ihrem Gerät

Umschalten des Anzeigemodus von Landscape (horizontal) auf Portrait (vertikal):

- 1 Tippen Sie auf die Taste **Start** und anschließend auf **Einstellungen**.
- 2 Tippen Sie im Fenster **Einstellungen** auf die Registerkarte **System** und anschließend auf **Bildschirm**.
- 3 Tippen Sie im Fenster **Bildschirm** auf **Portrait**, um den Portraitmodus (vertikal) zu wählen.
- 4 Tippen Sie auf **OK** und schließen Sie das Fenster.



**ANMERKUNG:** Zum Wechsel des Anzeigemodus von Portrait auf Landscape befolgen Sie die Schritte in umgekehrter Reihenfolge.

## Datei-Download - Sicherheitswarnung

Die folgende Sicherheitswarnung zum Datei-Download wird angezeigt, beim Versuch Softwareprogramme auf Ihrem Dell-System zu installieren, auf dem Microsoft<sup>®</sup> Window<sup>®</sup> XP Service Pack 2 (SP2) ausgeführt wird.

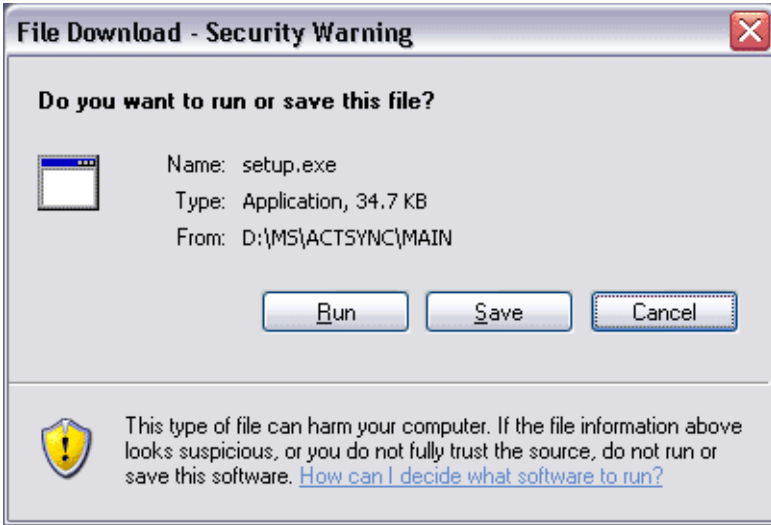

Die Sicherheitswarnung zum Datei-Download wird als Sicherheitsmaßnahme immer dann angezeigt, wenn versucht wird Softwareprogramme auf dem System zu installieren. Dabei ist unerheblich, wer der Hersteller der Software ist, die installiert werden soll.



**ANMERKUNG:** Diese Warnung deutet nicht darauf hin, dass ein Problem mit dem Dell-System besteht.

## Programme entfernen

- 1 Tippen Sie auf **Start** und anschließend auf **Einstellungen**.
- 2 Tippen Sie auf die Registerkarte **System** und anschließend auf **Programme entfernen**.

Falls das Programm nicht in der Liste der installierten Programme aufgeführt wird, suchen Sie es mithilfe des Datei-Explorers.

- 3 Halten Sie den Stift auf dem Programmnamen gedrückt und tippen Sie im Pop-up-Menü auf **Löschen**.

# Begleitprogramme verwenden

Die Begleitprogramme sind Microsoft Pocket Word, Microsoft Pocket Excel, Microsoft Money, Windows Media Player für Pocket PC und Microsoft Reader.

Um ein Begleitprogramm aufzurufen, tippen Sie auf **Start**, anschließend auf **Programme** und dann auf den Namen des Programms.

## Microsoft Pocket Word

Pocket Word ermöglicht gemeinsam mit Microsoft Word den Austausch von Textdokumenten zwischen Ihrem Computer und Ihrem Handheld. Sie können neue Dokumente auf Ihrem Handheld erstellen oder Dokumente von Ihrem Computer auf den Handheld kopieren. Durch Dokument-Synchronisierung zwischen Computer und Handheld stellen Sie sicher, dass auf beiden Geräten jederzeit die aktuellsten Dokumentversionen verfügbar sind.

Mit Pocket Word können Sie Dokumente erstellen, z. B. Briefe, Besprechungsnotizen und Reiseberichte. So erstellen Sie eine neue Datei:

- 1 Tippen Sie auf **Start**→**Programme**→**Pocket Word**.
- 2 Tippen Sie auf **Neu**.

Daraufhin wird ein leeres Dokument angezeigt. Sie können statt dessen auch über das Dialogfeld **Optionen** eine Vorlage für neue Dokumente wählen, in der Textelemente und Formatierung für den gewünschten Zweck bereits vorgegeben sind.

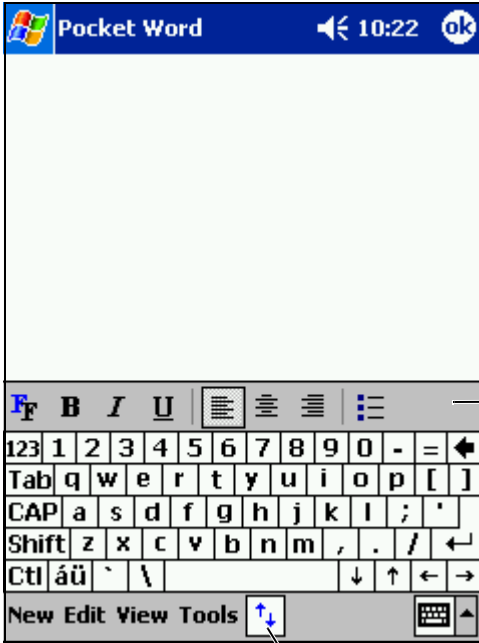

Format-Symbolleiste

Format-Symbolleiste  
ein-/ausblenden

Es kann jeweils nur ein Dokument zu einem Zeitpunkt geöffnet sein. Beim Öffnen eines weiteren Dokuments werden Sie zum Speichern des zuvor geöffneten aufgefordert. Sie können Dokumente in zahlreichen Formaten erstellen, speichern und bearbeiten, z. B. als Word- (.doc), Pocket Word- (.psw), RTF- (.rtf) oder Text-Dokument (.txt).

Pocket Word enthält eine Liste der auf Ihrem Handheld gespeicherten Dateien. Um eine Datei in der Liste zu öffnen, tippen Sie darauf. Um eine Datei in der Liste zu löschen, zu kopieren oder zu senden, halten Sie den Stift auf der betreffenden Datei gedrückt und wählen Sie die gewünschte Aktion im Popup-Menü.

In Pocket Word können Sie Daten auf vier unterschiedliche Weisen eingeben: durch Tippen, Schreiben, Zeichnen oder Aufnehmen. Diese Modi werden im Menü **Ansicht** angezeigt. Für jeden Modus ist eine eigene Symbolleiste vorhanden, die Sie durch Antippen des Symbols **Symbolleiste anzeigen/ausblenden** auf der Befehlszeile anzeigen bzw. ausblenden können.

Um den Vergrößerungsmaßstab zu ändern, tippen Sie erst auf **Ansicht**, dann auf **Zoom** und wählen Sie den gewünschten Prozentwert. Zum Eingeben von Text empfiehlt sich die Wahl eines hohen, zur Übersicht des Gesamtdokuments die Wahl eines niedrigen Prozentwerts.

Wenn Sie ein auf einem Computer erstelltes Word-Dokument öffnen, wählen Sie im Menü **Ansicht** den Befehl **Zeilen auf Fensterbreite umbrechen**, um das Dokument vollständig anzuzeigen.

## Pocket Excel

Pocket Excel ermöglicht gemeinsam mit Microsoft Excel den Austausch von Arbeitsmappen zwischen Ihrem Computer und Ihrem Handheld. Sie können neue Arbeitsmappen auf Ihrem Handheld erstellen oder Arbeitsmappen von Ihrem Computer auf den Handheld kopieren. Durch Arbeitsmappen-Synchronisierung zwischen Computer und Handheld stellen Sie sicher, dass auf beiden Geräten jederzeit die aktuellsten Dokumentversionen verfügbar sind.

Mit Pocket Excel können Sie Arbeitsmappen wie z. B. Spesenabrechnungen und Fahrtenbücher erstellen. So erstellen Sie eine neue Datei:

- 1 Tippen Sie auf **Start** → **Programme** → **Pocket Excel**.
- 2 Tippen Sie auf **Neu**.

Daraufhin wird eine leere Arbeitsmappe angezeigt. Sie können statt dessen auch über das Dialogfeld **Optionen** eine Vorlage für neue Arbeitsmappen wählen, in der Datenelemente und Formatierung für den gewünschten Zweck bereits vorgegeben sind.

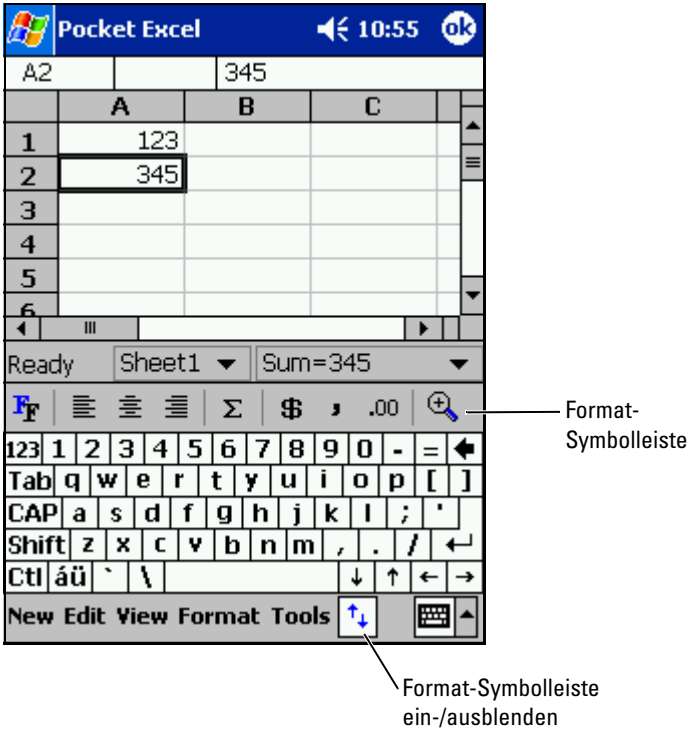

Es kann jeweils nur eine Arbeitsmappe zu einem Zeitpunkt geöffnet sein. Beim Öffnen einer weiteren Arbeitsmappe werden Sie zum Speichern der zuvor geöffneten aufgefordert. Sie können Arbeitsmappen in zahlreichen Formaten erstellen, speichern und bearbeiten, z. B. Pocket Excel (.pxl) und Excel (.xls).

Pocket Excel enthält eine Liste der auf Ihrem Handheld gespeicherten Dateien. Um eine Datei in der Liste zu öffnen, tippen Sie darauf. Um eine Datei in der Liste zu löschen, zu kopieren oder zu senden, halten Sie den Stift auf der betreffenden Datei gedrückt und wählen Sie die gewünschte Aktion im Popup-Menü.

Pocket Excel verfügt über elementare Kalkulationswerkzeuge wie Formeln, Funktionen, Sortier- und Filterwerkzeuge. Um die Symbolleiste anzuzeigen, tippen Sie auf **Ansicht** und anschließend auf **Symbolleiste**.



Wenn Ihre Arbeitsmappe vertrauliche Daten enthält, können Sie sie mit einem Kennwort schützen. Um ein Kennwort einzurichten, öffnen Sie die Arbeitsmappe und tippen Sie auf **Bearbeiten** und anschließend auf **Kennwort**. Da Sie das Kennwort bei jedem Öffnen der Arbeitsmappe eingeben müssen, sollten Sie es so wählen, dass es für Sie selbst leicht zu merken, für andere jedoch schwer zu erraten ist.

## Tipps zum Arbeiten mit Pocket Excel

Die folgenden Tipps erleichtern Ihnen die Arbeit mit großen Tabellenblättern in Pocket Excel:

- Tippen Sie auf **Ansicht** und anschließend auf **Ganzer Bildschirm**, um einen möglichst großen Bereich Ihres Tabellenblatts anzuzeigen. Um die Vollbildschirm-Darstellung wieder zu verlassen, tippen Sie auf **Wiederherstellen**.
- Nutzen Sie die Möglichkeit, Fensterelemente ein- und auszublenden. Tippen Sie auf **Ansicht** und anschließend auf die Elemente, die Sie ein- bzw. ausblenden möchten.
- Fixieren Sie Fenster auf Ihrem Tabellenblatt. Wählen Sie zunächst die Zelle, an der Sie die Fenster fixieren möchten. Tippen Sie auf **Ansicht** und anschließend auf **Fenster fixieren**. Oft empfiehlt es sich, den obersten und den ganz linken Fensterbereich zu fixieren, damit die Zeilen- und Spaltenüberschriften beim Blättern durch ein Tabellenblatt erhalten bleiben.
- Durch das Teilen von Fenstern können Sie mehrere Bereiche eines großen Tabellenblatts gleichzeitig anzeigen. Tippen Sie auf **Ansicht** und anschließend auf **Teilen**. Ziehen Sie den Fensterteiler an die gewünschte Position. Um die Teilung aufzuheben, tippen Sie auf **Ansicht** und anschließend auf **Teilung entfernen**.
- Nutzen Sie die Möglichkeit, Zeilen und Spalten anzuzeigen und auszublenden. Um eine Zeile oder Spalte auszublenden, markieren Sie eine Zelle in der betreffenden Zeile bzw. Spalte. Tippen Sie auf **Format**, anschließend auf **Zeile** oder **Spalte** und dann auf **Ausblenden**. Um eine ausgeblendete Zeile bzw. Spalte anzuzeigen, tippen Sie auf **Extras**, anschließend auf **Gehe zu** und geben Sie als Referenz eine Zelle in der ausgeblendeten Zeile/Spalte an. Tippen Sie nun auf **Format**, anschließend auf **Zeile** oder **Spalte** und dann auf **Einblenden**.

Um weitere Informationen zu Pocket Excel zu erhalten, tippen Sie auf **Start** und anschließend auf **Hilfe**.

## MSN Messenger

Mit dem Instant-Messaging-Programm MSN Messenger haben Sie folgende Möglichkeiten:

- Sie können herausfinden, welche Ihrer Freunde und Kollegen online sind.
- Sie können Sofortnachrichten verschicken und empfangen.
- Sie können mit Kontaktgruppen per Sofortnachrichten kommunizieren.

Sie benötigen ein Microsoft Passport-Konto oder ein E-Mail-Konto bei Microsoft Exchange, um MSN Messenger verwenden zu können. Für die Verwendung des MSN Messenger-Dienstes müssen Sie über einen Passport verfügen. Falls Sie ein E-Mail-Konto bei Hotmail oder MSN besitzen, haben Sie bereits einen Passport. Sobald Sie entweder ein Microsoft-Passport- oder ein Microsoft-Exchange-Konto besitzen, können Sie Ihr MSN Messenger-Konto einrichten.



**ANMERKUNG:** Unter [www.passport.com](http://www.passport.com) können Sie sich für ein Microsoft Passport-Konto anmelden. Eine kostenlose E-Mail-Adresse bei Microsoft Hotmail erhalten Sie unter [www.hotmail.com](http://www.hotmail.com).

Um den MSN Messenger aufzurufen, tippen Sie auf **Start** → **Programme** → **MSN Messenger**.

### Einrichten

Bevor Sie eine Verbindung aufbauen können, müssen Sie zunächst die Daten für Ihr Passport- bzw. Exchange-Konto eingeben.

So richten Sie Ihr Konto ein und melden sich an:

- 1 Tippen Sie auf **Start** → **Programme** → **MSN Messenger**.
- 2 Tippen Sie auf **Extras** und anschließend auf **Optionen**.
- 3 Geben Sie auf der Registerkarte **Konten** die Daten für Ihr Passport- bzw. Exchange-Konto ein.
- 4 Um sich anzumelden, tippen Sie auf den Anmeldebildschirm und geben Sie Ihre E-Mail-Adresse und Ihr Konto ein.

## Mit Kontakten arbeiten

Im MSN-Messenger-Fenster werden alle Ihre Messenger-Kontakte auf einen Blick angezeigt, unterteilt in die Kategorien **Online** und **Nicht Online**. Aus dieser Ansicht heraus können Sie während einer bestehenden Verbindung chatten, E-Mails versenden, einen Benutzer für den Chat blockieren oder Kontakte über das Popup-Menü aus der Liste löschen.



**ANMERKUNG:** Wenn Sie den MSN Messenger bereits auf Ihrem Computer verwenden, werden Ihre Kontakte auf dem Handheld angezeigt, ohne dass Sie sie eigens hinzufügen müssen.

Um zu sehen, wer online ist, ohne selbst wahrgenommen zu werden, tippen Sie auf **Extras** → **Mein Status** → **Als offline anzeigen**.

Wenn Sie einen Kontakt blockieren, werden Sie dem betreffenden Benutzer als offline angezeigt, bleiben jedoch auf seiner Liste. Um die Blockierung eines Kontakts aufzuheben, halten Sie den Stift auf dem betreffenden Kontakt gedrückt und tippen Sie dann im Popup-Menü auf **Freigeben**.

## Chat mit Kontakten

- Tippen Sie auf den Namen eines Kontakts, um ein Chatfenster aufzurufen. Geben Sie Ihre Nachricht im Texteingabebereich am unteren Bildschirmrand ein oder tippen Sie auf **Kurztext**, um einen fertigen Kurzttext abzurufen. Tippen Sie anschließend auf **Senden**.
- Um einen anderen Kontakt zu einem Chat mit mehreren Teilnehmern einzuladen, tippen Sie auf **Extras**, anschließend auf **Einladen** und dann auf den Kontakt, den Sie einladen möchten.
- Um zum Hauptfenster zurückzukehren ohne den Chat zu beenden, tippen Sie auf das **Kontakte**-Symbol. Um zu Ihrem Chatfenster zurückzukehren, tippen Sie auf **Chats** und wählen Sie die Person, mit der Sie chatten möchten.
- Um zu erfahren, ob der Kontakt, mit dem Sie chatten möchten, antwortet, achten Sie auf die Nachricht unterhalb des Texteingabebereichs.

Um weitere Informationen zum MSN Messenger zu erhalten, tippen Sie auf **Start** und anschließend auf **Hilfe**.

## Microsoft Windows Media<sup>®</sup> Player für Pocket PC

Mit Windows Media Player für Pocket PC können Sie digitale Audio- und Videodateien abspielen, die auf Ihrem Handheld oder in einem Netzwerk gespeichert sind. Um Windows Media Player für Pocket PC aufzurufen, tippen Sie auf **Start**→ **Programme**→ **Windows Media**.

Über den auf Ihrem Computer installierten Windows Media Player können Sie digitale Audio- und Videodateien auf Ihren Handheld kopieren. Sie können Windows Media-Dateien und MP3-Dateien auf Ihrem Handheld abspielen.

Um weitere Informationen zu Windows Media Player für Pocket PC zu erhalten, tippen Sie auf **Start** und anschließend auf **Hilfe**.

# Microsoft® Pocket Internet Explorer verwenden

Pocket Internet Explorer dient zur Anzeige von Web- oder WAP-Seiten.

- Während der Synchronisierung mit Ihrem Computer können Sie Ihre bevorzugten Links sowie (im gleichnamigen Unterordner von Internet Explorer auf Ihrem Computer abgelegte) **Mobile Favoriten** herunterladen.
- Über die Verbindung zu einem Internet-Dienstanbieter (ISP) oder einem Netzwerk können Sie im Web surfen. Weitere Informationen zum Aufbau einer Internetverbindung finden Sie unter „Verbindungen herstellen“ auf Seite 91.

Wenn Ihr Handheld mit einem ISP oder Netzwerk verbunden ist, können Sie auch Programme und Dateien aus dem Internet bzw. einem Intranet herunterladen.

Um Pocket Internet Explorer aufzurufen, klicken Sie auf **Start** und anschließend auf **Internet Explorer**.

## Mobile Favoriten

Wenn Sie Microsoft Internet Explorer 5.0 oder eine neuere Version auf Ihrem Computer nutzen, können Sie Ihre mobilen Favoriten auf Ihren Handheld herunterladen. Bei der Synchronisierung Ihrer mobilen Favoriten werden Webinhalte auf Ihr Gerät heruntergeladen, so dass Sie die Webseiten auch ohne aktive Verbindung zu Ihrem ISP oder Ihrem Computer anzeigen können. Mit dem Internet-Explorer-Plugin von Microsoft ActiveSync® können Sie schnell mobile Favoriten erstellen.

So erstellen Sie einen mobilen Favoriten auf Ihrem Computer und laden ihn auf Ihren Handheld herunter:

- 1 Rufen Sie auf Ihrem Computer den Internet Explorer auf und klicken Sie auf **Extras**→ **Mobilen Favoriten erstellen**.
- 2 Ändern Sie im Feld **Name** den Namen für die Verknüpfung wie gewünscht.

- 3 Legen Sie, falls gewünscht, unter **Aktualisieren** einen Zeitplan für die Aktualisierung fest.
- 4 Klicken Sie auf **OK**.  
Internet Explorer lädt nun die neueste Version der Seite auf Ihren Computer herunter.
- 5 Klicken Sie auf Ihrem Computer im Internet Explorer mit der rechten Maustaste auf den mobilen Favoriten und klicken Sie anschließend auf **Eigenschaften**.
- 6 Legen Sie auf der Registerkarte **Downloaden** die Anzahl der Ebenen fest, die heruntergeladen werden sollen. Um Speicherplatz auf dem Handheld zu sparen, geben Sie hier nur eine Ebene an.
- 7 Synchronisieren Sie Ihren Handheld mit dem Computer.  
Die mobilen Favoriten im Internet-Explorer-Ordner **Mobile Favoriten** werden auf Ihren Handheld heruntergeladen.

Falls Sie in Schritt 3 keinen Aktualisierungs-Zeitplan festgelegt haben, müssen Sie durch manuelles Herunterladen sicherstellen, dass die Daten auf Ihrem Computer und Ihrem Handheld aktuell bleiben. Klicken Sie vor dem Synchronisieren im Internet Explorer auf Ihrem Computer auf **Extras** und dann auf **Synchronisieren**. Das Datum in der Spalte **Aktualisiert** zeigt an, wann zum letzten Mal Inhalte auf Ihren Computer heruntergeladen wurden. Falls erforderlich, können Sie Inhalte manuell herunterladen.



**ANMERKUNG:** Auf Wunsch können Sie ein Symbol für das Erstellen mobiler Favoriten zur Symbolleiste des Internet Explorers hinzufügen. Klicken Sie dazu im Internet Explorer auf Ihrem Computer auf **Ansicht**→**Symbolleisten** und anschließend auf **Anpassen**.

## Speicherplatz sparen

Die mobilen Favoriten verbrauchen Speicherplatz auf Ihrem Handheld. So reduzieren Sie den benötigten Speicherplatz auf ein Minimum:

- Deaktivieren Sie Bilder und Sounds oder legen Sie unter **Favoriten** in den ActiveSync-Optionen fest, dass bestimmte mobile Favoriten nicht auf den Handheld heruntergeladen werden. Weitere Informationen hierzu finden Sie in der Online-Hilfe zu ActiveSync auf dem Computer.

- Begrenzen Sie die Anzahl der heruntergeladenen Seitenverknüpfungen. Klicken Sie auf Ihrem Computer im Internet Explorer mit der rechten Maustaste auf den mobilen Favoriten, dessen Einstellungen Sie ändern wollen und klicken Sie anschließend auf **Eigenschaften**. Geben Sie auf der Registerkarte **Download** als Tiefe der herunterzuladenden Links den Wert **0** oder **1** an.

## Ordner für mobile Favoriten

Nur Elemente, die im Ordner **Mobile Favoriten** (einem Unterordner des Internet-Explorer-Ordners **Favoriten**) auf Ihrem Computer gespeichert sind, werden mit Ihrem Handheld synchronisiert. Dieser Ordner wird bei der Installation von ActiveSync automatisch angelegt.

## Bevorzugte Links

Bei der Synchronisierung wird die Liste der Favoriten im Ordner **Mobile Favoriten** auf Ihrem Computer mit dem Pocket Internet Explorer auf Ihrem Handheld synchronisiert. Dabei werden Computer und Handheld jeweils auf den neusten Stand seit den zwischenzeitlich vorgenommenen Änderungen gebracht. Favoriten-Links, die nicht als mobile Favoriten markiert wurden, werden lediglich als Link auf den Handheld heruntergeladen. Um den Inhalt anzuzeigen, müssen Sie eine Verbindung zu Ihrem ISP bzw. Netzwerk aufbauen. Weitere Informationen zur Synchronisierung entnehmen Sie der Online-Hilfe zu ActiveSync auf Ihrem Computer.

## AvantGo-Kanäle verwenden

AvantGo ist ein kostenloser, interaktiver Dienst, der Ihnen den Zugriff auf personalisierte Inhalte und tausende populärer Websites ermöglicht. Sie können AvantGo-Kanäle direkt von Ihrem Handheld aus abonnieren. Anschließend synchronisieren Sie entweder den Handheld mit Ihrem Computer oder stellen eine Verbindung zum Internet her, um den Inhalt herunterzuladen. Weitere Informationen finden Sie auf der AvantGo-Website.

So melden Sie sich bei AvantGo an:

- 1 Aktivieren Sie bei den ActiveSync-Optionen für Ihren Computer die Synchronisierung für den Informationstyp **AvantGo**.

- 2 Tippen Sie auf Ihrem Handheld im Pocket Internet Explorer auf **Favoriten**, um Ihre Favoritenliste anzuzeigen.
- 3 Tippen Sie auf den Link **AvantGo-Kanäle**.
- 4 Tippen Sie auf **Aktivieren**.
- 5 Folgen Sie den Anweisungen auf dem Bildschirm.

Um das AvantGo-Setup abzuschließen, müssen Sie Ihren Handheld mit dem Computer synchronisieren und anschließend auf **Meine Kanäle** tippen.

Nach Abschluss der Synchronisierung können Sie auf den Link **AvantGo-Kanäle** in Ihrer Favoritenliste tippen, um einige der beliebtesten Kanäle anzuzeigen. Um Kanäle hinzuzufügen oder zu entfernen, tippen Sie auf den Link **Hinzufügen oder entfernen**.

## **Mobile Favoriten und das Internet durchsuchen**

Mit Pocket Internet Explorer können Sie mobile Favoriten und Kanäle, die Sie auf Ihren Handheld heruntergeladen haben, ohne Verbindung zum Internet durchsuchen. Sie können auch über eine Verbindung zu einem ISP oder einem Netzwerk auf das Internet zugreifen und im Web browsen.



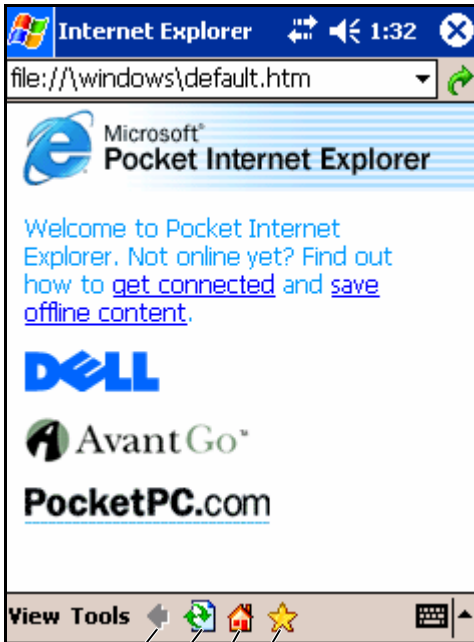

- Symbol „Zurück“
- Symbol „Aktualisieren“
- Symbol „Startseite“
- Symbol „Favoriten“

So zeigen Sie mobile Favoriten und Kanäle an:

- 1 Tippen Sie auf das Favoriten-Symbol, um Ihre Favoritenliste anzuzeigen.
- 2 Tippen Sie auf die Seite, die Sie anzeigen möchten.

Daraufhin wird die Seite angezeigt, die bei der letzten Synchronisierung mit Ihrem Computer heruntergeladen wurde. Falls sich die Seite nicht auf Ihrem Handheld befindet, erscheint der Favorit abgeblendet. In diesem Fall müssen Sie den Handheld entweder erneut mit dem Computer synchronisieren und die Seite herunterladen oder eine Verbindung zum Internet aufbauen, um die Seite anzuzeigen.

Um im Internet zu surfen, stellen Sie eine Verbindung zu Ihrem ISP bzw. zu einem Netzwerk her. Nutzen Sie dazu die Option **Verbindungen** (siehe Erläuterung in „Verbindungen herstellen“ auf Seite 91).



**ANMERKUNG:** Um einen Favoritenlink hinzuzufügen, rufen Sie die betreffende Seite auf und tippen Sie anschließend auf **Zu Favoriten hinzufügen**.

So stellen Sie eine Internetverbindung her und surfen im Netz:

- Tippen Sie erst auf das Favoriten-Symbol und dann auf den Favoriten, den Sie anzeigen möchten.
- Tippen Sie auf **Ansicht** und anschließend auf **Adressleiste**. Geben Sie in der Adressleiste am oberen Bildschirmrand die Webadresse ein, die Sie besuchen möchten und tippen Sie auf **Los**. Tippen Sie auf den Pfeil, um zuvor eingegebene Adressen auszuwählen.

## Verbindungen herstellen

Sie können das Gerät einsetzen, um Informationen mit anderen mobilen Geräten, Computern, Netzwerken oder dem Internet auszutauschen. Folgende Verbindungsmöglichkeiten stehen Ihnen zur Verfügung:

- Mit der Infrarotschnittstelle (IR) lassen sich Daten zwischen zwei Geräten übertragen. Weitere Informationen finden Sie im folgenden Abschnitt „Infrarotschnittstelle verwenden“.
- Verbindung mit Ihrem Internetdienstanbieter (ISP). Wenn Sie verbunden sind, können Sie mit dem Messaging-Programm E-Mail-Nachrichten senden und empfangen und sich mit dem Microsoft® Pocket Internet Explorer Websites und WAP-Seiten anzeigen lassen. Die Kommunikationssoftware zum Herstellen einer ISP-Verbindung ist bereits im Gerät installiert. Software für andere Dienste wie Funkruf und Fax erhalten Sie von Ihrem Internetdienstanbieter.
- Verbindung mit dem Netzwerk am Arbeitsplatz. Wenn Sie verbunden sind, können Sie mit dem Messaging-Programm E-Mail-Nachrichten senden und empfangen und sich mit dem Microsoft Pocket Internet Explorer Websites und WAP-Seiten anzeigen lassen. Außerdem können Sie das Gerät mit Ihrem Computer synchronisieren.
- Verbindung mit einem Computer zur Fernsynchronisierung. Wenn Sie verbunden sind, können Sie Informationen synchronisieren, beispielsweise aus Pocket Outlook. Weitere Informationen erhalten Sie in der Online-Hilfe zu Microsoft ActiveSync® oder zum Thema Verbindungen auf Ihrem Computer.

### Infrarotschnittstelle verwenden

Mit der Infrarotschnittstelle können Sie Informationen zwischen zwei Geräten übertragen, beispielsweise Kontakte und Termine.

So senden Sie Informationen:

- 1 Rufen Sie das Programm auf, in dem das zu sendende Element erstellt wurde und suchen Sie das Element in der Liste.
- 2 Richten Sie die Infrarotsensoren so aufeinander aus, dass sie nahe beieinander sind und sich im Übertragungsweg kein Hindernis befindet.

- 3 Tippen Sie auf das Element, halten Sie den Stift gedrückt und wählen Sie im Popup-Menü die Option **xxxx Übertragen**, wobei xxxx für das Element steht, das Sie übertragen wollen.

Auch aus dem Datei-Explorer lassen sich Elemente übertragen (ausgenommen Ordner). Tippen Sie auf das zu sendende Element, halten Sie den Stift gedrückt und wählen Sie im Popup-Menü die Option **Datei übertragen**.

## Bluetooth® Wireless-Technologie verwenden

Konfiguration eines Geräts mit Bluetooth Wireless-Technologie in einer Pocket PC-Umgebung:

- 1 Tippen Sie in der unteren rechten Ecke des **Heute**-Bildschirms auf das Symbol für Bluetooth Wireless-Technologie .
- 2 Wählen Sie aus dem Popup-Menü **Bluetooth-Manager** aus.
- 3 Zur Herstellung einer Verbindung mit Bluetooth Wireless-Technologie tippen Sie auf **Neu**.
- 4 Tippen Sie auf **Bluetooth-Gerät kennenlernen**.
- 5 Tippen Sie auf das Remote -Gerät mit Bluetooth Wireless-Technologie, mit dem Sie eine Verbindung aufbauen wollen.
- 6 Tippen Sie auf den Dienst, über den Sie die Verbindung herstellen wollen.
- 7 Tippen Sie auf **Fertig stellen**, um die Verbindung herzustellen.
- 8 Tippen Sie die unter **Meine Verknüpfungen** erstellte Verbindung an, halten Sie den Stift gedrückt und tippen Sie auf **Verbinden**.
- 9 Wenn das Gerät, mit dem Sie eine Verbindung herstellen wollen, Sie zur Eingabe eines Kennworts auffordert, geben Sie das Kennwort ein und tippen anschließend auf **OK**.



**ANMERKUNG:** Sie müssen das Kennwort des Remote Geräts mit Bluetooth Wireless-Technologie einholen.

Eine aktive Verbindung mit Bluetooth Wireless-Technologie wird hergestellt und ist verwendungsbereit.



**ANMERKUNG:** Weitere Informationen über die Verwendung von Bluetooth Wireless-Technologie erhalten Sie, indem Sie auf die Schaltfläche **Start→ Hilfe→ Bluetooth** tippen, um auf die Microsoft-Hilfe für Ihr Gerät zuzugreifen.

# Wireless Fidelity (802.11b) verwenden

Konfigurieren des Wireless-Netzwerkes in einer Pocket PC-Umgebung:

- 1 Drücken Sie die Taste zum Aktivieren der Wireless-Funktion auf Ihrem Gerät.
- 2 Tippen Sie auf **Start** → **Einstellungen** → Registerkarte **Verbindungen**.
- 3 Zum Hinzufügen, Bearbeiten oder Löschen eines Profils tippen Sie auf **Netzwerkarten**.



**ANMERKUNG:** Wenn durch Antippen des Symbols „Netzwerkarte“ nicht der Bildschirm **Wireless-Netzwerke konfigurieren** geöffnet wird, aktivieren Sie das drahtlose Funkgerät durch Drücken der Ein/Aus-Taste mit WLAN/Bluetooth Wireless-Technologie auf Ihrem Gerät.

- 4 Wählen Sie auf dem Bildschirm **Konfigurieren von Wireless-Netzwerken** einen der verfügbaren Netzwerknamen aus.



**ANMERKUNG:** Ist der Netzwerkname nicht aufgeführt, müssen Sie für jede Wireless-Netzwerkumgebung, in der Sie Ihre (mobile) Wireless-Clientstation verwenden möchten, ein Konfigurationsprofil hinzufügen. Wenn Sie Ihre Wireless Clientstation in verschiedenen Umgebungen mit Netzwerkbetrieb nutzen möchten, die unterschiedliche Konfigurationseinstellungen erfordern, können Sie jeder Umgebung ein bestimmtes Profil zuordnen. Sie können beispielsweise ein Konfigurationsprofil für Ihre Hauptgeschäftsstelle, für eine Filiale sowie für Ihr Netzwerk zu Hause bzw. für Ihr SOHO (Klein-/Heimbüro)-Netzwerk erstellen.

- a Wenn kein Netzwerkname aufgeführt ist, tippen Sie auf **Neue Einstellungen hinzufügen...** und geben dann den Netzwerknamen ein. Wählen Sie die **Internet** oder **Work**-Verbindungsmethode aus dem Dropdown-Menü. Wenn Sie eine Peer-to-Peer-Verbindung einrichten wollen, tippen Sie auf das Kontrollkästchen **Dies ist eine Gerät-zu-Gerät (ad-hoc)-Verbindung**.
- b Tippen Sie auf die Registerkarte **Netzwerkschlüssel**, um die Konfigurationen anzupassen. Um die Verschlüsselung zu deaktivieren, tippen Sie auf das Dropdown-Menü **Authentifizierung** und dann auf **Öffnen**. Wählen Sie im Drop-Down-Menü **Datenverschlüsselung** die Option **Deaktiviert** aus.
- Wenn Sie **Netzwerkauthentifizierung (Freigabemodus)** verwenden, tippen Sie auf das Dropdown-Menü **Authentifizierung**, wählen **Freigegeben** und dann die richtige Verschlüsselungsmethode aus dem Dropdown-Menü **Datenverschlüsselung** aus.

- Ist eine Verschlüsselung erforderlich und Sie erhalten den Schlüssel automatisch, können Sie den Verschlüsselungscode bei markiertem Kontrollkästchen **Schlüssel wird automatisch bereitgestellt** selbst eingeben. Sie können die Schlüsselwerte entweder als alphanumerische Werte oder Hexadezimalwerte eingeben. Achten Sie beim Wert des Verschlüsselungscodes auf Groß- und Kleinschreibung. Wenden Sie sich an Ihren LAN-Administrator bezüglich der Wireless-Router-Dokumentation oder des richtigen Wertes.

Wenn Sie die Option IEEE 802.1x verwenden, müssen Sie zunächst über ein nicht-802.1x-fähiges Funknetzwerk, das an einen zertifizierten Server angeschlossen ist, ein Zertifikat erhalten. Wählen oder konfigurieren Sie ein nicht-802.1x-fähiges Funknetzwerk aus der Liste aus.

## Aufbau einer Modem-Verbindung

- 1 Installieren Sie eine Modemkarte und geeignete Adapter, um über die serielle Schnittstelle ein externes Modem am Gerät anzuschließen.
- 2 Von Ihrem Internetdienstanbieter (ISP) benötigen Sie folgende Informationen:
  - Einwahlnummer des ISPs
  - Benutzername und Kennwort
  - TCP/IP-Einstellungen

Bei manchen Anbietern ist vor dem Benutzernamen ein Zusatz erforderlich, etwa *MSN/Benutzername*.

- 3 Tippen Sie auf **Start** → **Einstellungen** → **Verbindungen** → **Verbindungen**.
- 4 Tippen Sie unter **My ISP** (Mein ISP) oder **My Work Network** (Mein Arbeitsplatz-Netzwerk) auf **Add a new modem connection** (Neue Modemverbindung hinzufügen).
- 5 Geben Sie einen Namen für die Verbindung ein, beispielsweise **ISP-Verbindung**.
- 6 Wählen Sie aus der Liste **Modem auswählen** Ihren Modemtyp aus und tippen Sie auf **Weiter**.  
Ist Ihr Modemtyp nicht aufgeführt, geben Sie die Modemkarte erneut ein. Wenn Sie ein externes Modem verwenden, das über Kabel an Ihr

Gerät angeschlossen ist, wählen Sie **Hayes Compatible on COM1** (Hayes-kompatibel auf COM1) aus.

- 7 Geben Sie die Einwahlnummer ein und tippen Sie auf **Weiter**.
- 8 Geben Sie Ihren Benutzernamen, Ihr Kennwort sowie ggf. Ihre Domäne an.



**ANMERKUNG:** Die Einstellungen unter **Erweitert** brauchen Sie voraussichtlich nicht zu ändern. Die meisten Internetdiensteanbieter arbeiten heute mit dynamisch zugewiesenen Adressen.

- 9 Wenn Ihr Internetdiensteanbieter keine dynamisch zugewiesenen Adressen verwendet, tippen Sie auf **Erweitert**, wählen Sie die Registerkarte **TCP/IP** und geben Sie hier die Adresse ein.
- 10 Tippen Sie auf **Weiter**.
- 11 Legen Sie gegebenenfalls noch andere Optionen fest und tippen Sie auf **Fertig stellen**.

Wenn Sie das Messaging Programm, Pocket Internet Explorer oder MSN Messenger aufrufen, wird die Verbindung automatisch hergestellt. Wenn Sie verbunden sind, können Sie:

- Mit dem Messaging Programm E-Mail-Nachrichten senden und empfangen. Bevor Sie das Messaging-Programm jedoch verwenden können, müssen Sie die erforderlichen Daten eingeben, die das Messaging-Programm zur Kommunikation mit dem E-Mail-Server benötigt. Weitere Informationen finden Sie unter „Direkte Verbindung mit einem E-Mail-Server“ auf Seite 98.
- Mit dem Pocket Internet Explorer Websites und WAP-Seiten anzeigen. Weitere Informationen finden Sie unter „Microsoft® Pocket Internet Explorer verwenden“ auf Seite 85.
- Mit dem MSN Messenger Sofortnachrichten senden und empfangen. Weitere Informationen finden Sie unter „MSN Messenger“ auf Seite 82.

## Herstellung einer Ethernet-Verbindung

- 1 Holen Sie einen Benutzernamen, Kennwort und Domännennamen von Ihrem Netzwerkadministrator ein.
- 2 Installieren Sie den Treiber für die Netzwerkkarte, falls erforderlich. Weitere Informationen enthält die Dokumentation zu Ihrer Netzwerkkarte.

- 3 Das Fenster „Netzwerkeinstellungen“ erscheint automatisch das erste Mal, wenn Sie die Netzwerkkarte einstecken, so dass Sie die Netzwerkkarte konfigurieren können. Wenn Sie die Einstellungen später ändern wollen, tippen Sie auf die Schaltfläche **Start** → **Einstellungen** → **Verbindungen**, Registerkarte → **Verbindungen**.
- 4 Wenn Sie spezifische Server-Informationen eingeben müssen, tippen Sie auf den entsprechenden Adapter und dann auf **Eigenschaften**. Sie müssen u. U. einen Proxy-Server und VPN-Verbindungseinstellungen eingeben. Eingehendere Informationen erhalten Sie bei Ihrem Netzwerkadministrator.
 

 **ANMERKUNG:** Die meisten Netzwerke verwenden DHCP, sodass Sie die Verbindungseinstellungen nicht ändern müssen, es sei denn Sie werden dazu vom Netzwerkadministrator aufgefordert .
- 5 Schließen Sie ggf. die Netzwerkkarte mit einem Netzwerkkabel am Netzwerk an. Weitere Informationen enthält die Dokumentation zu Ihrer Netzwerkkarte.

## Herstellung einer VPN-Verbindung

- 1 Tippen Sie auf **Start** → **Einstellungen** → Registerkarte **Verbindungen** → **Verbindungen**.
- 2 Tippen Sie auf **Neue VPN-Serververbindung herstellen**.
- 3 Geben Sie einen Namen für die Verbindung ein, z. B. den Namen Ihrer Firma.
- 4 Geben Sie im Feld **Hostname oder IP-Adresse des Ziels**: den Namen oder die IP-Adresse des VPN-Servers ein.
- 5 Je nachdem, welches der beiden Authentifizierungsverfahren Sie mit Ihrem Gerät verwenden möchten, tippen Sie auf **IPSec** oder **PPTP** neben **VPN type (VPN-Typ)**.  
Falls Sie nicht sicher sind, welche Option Sie wählen sollten, fragen Sie Ihren Netzwerkadministrator.
- 6 Tippen Sie auf **Next (Weiter)** und geben Sie dann Ihren Benutzernamen, Kennwort und ggf. die Domäne ein.
- 7 Installieren Sie den Treiber für die Netzwerkkarte, falls erforderlich. Weitere Informationen enthält die Dokumentation zu Ihrer Netzwerkkarte.
- 8 Setzen Sie die Netzwerkkarte in das Gerät ein.



- Wenn ein Netzwerk mit Broadcast-SSID erkannt wird, erscheinen das Funknetzwerksymbol  und die Sprechblase **Neues Netzwerk erkannt** in der Navigationsleiste. Fahren Sie mit Schritt 9 fort.
- Wird kein Netzwerk mit Broadcast-SSID erkannt, gehen Sie zu Schritt 10.

9 Tippen Sie auf **Dem Internet**.

 **ANMERKUNG:** Falls mehrere Netzwerke erkannt werden, tippen Sie zunächst auf das Netzwerk, zu dem eine Verbindung aufgebaut werden soll. Tippen Sie danach auf **Dem Internet** und anschließend auf **Verbinden**.

10 Tippen Sie auf **Start**→ **Einstellungen**→ Registerkarte **Verbindungen**→ **Verbindungen**.

11 Tippen Sie auf das **Wireless Ethernet** (Funknetz/Ethernet)-Symbol.

12 Tippen Sie auf der Registerkarte **Wireless** auf **Neue Einstellungen**.

13 Geben Sie die SSID neben **Network Name** (Netzwerkname) ein und tippen Sie auf **Dem Internet**.

14 Tippen Sie auf die Registerkarte **Authentifizierung**, um die WEP-Verschlüsselung für Funknetzwerke je nach Netzwerktyp zu aktivieren bzw. zu deaktivieren.

15 Tippen Sie auf **OK**.

16 Tippen Sie auf das Verbindungssymbol , das in der Navigationsleiste angezeigt wird.

17 Tippen Sie auf den Namen Ihrer VPN-Verbindung, um sie zu aktivieren.

## Abbau einer Verbindung

So trennen Sie Verbindungen:

- Wenn Sie über eine Wählverbindung oder über VPN verbunden sind, tippen Sie in der Navigationsleiste auf das Verbindungssymbol  und tippen Sie auf **Ende**.
- Wenn Sie über ein Kabel oder eine Dockingstation verbunden sind, trennen Sie das Gerät vom Kabel oder von der Dockingstation.
- Wenn Sie über den Infrarotsensor verbunden sind, entfernen Sie das Gerät vom Computer.
- Wenn Sie über eine Netzwerkkarte (Ethernet) verbunden sind, entfernen Sie die Karte aus dem Gerät.

## Direkte Verbindung mit einem E-Mail-Server

Sie können eine Verbindung zu einem E-Mail-Server einrichten, um E-Mail-Nachrichten über eine Modem- oder Netzwerkverbindung und Messaging auf Ihrem Gerät zu senden und zu empfangen.



**ANMERKUNG:** Der E-Mail-Server des Internetdienstanbieters oder des Netzwerks muss über einen POP3- oder IMAP4-Zugang und ein SMTP-Gateway verfügen.

Sie können zum Empfang von Nachrichten mehrere E-Mail-Dienste nutzen. Jeder E-Mail-Dienst muss zunächst eingerichtet und benannt werden. Wenn Sie den gleichen Dienst zur Verbindung mit verschiedenen Mailboxen verwenden, müssen Sie die einzelnen Mailboxverbindungen einrichten und benennen.

So richten Sie einen E-Mail-Dienst ein:

- 1 Tippen Sie im Messaging-Programm des Geräts auf **Konten** und dann auf **Neues Konto**.
- 2 Folgen Sie den Anweisungen des E-Mail-Setup-Assistenten.

Nähere Informationen erhalten Sie, wenn Sie auf **Start** tippen und danach **Hilfe** wählen.

Tippen Sie auf **Konto** und auf **Verbinden**, um eine Verbindung mit Ihrem E-Mail-Server aufzubauen. Weitere Informationen zur Verwendung des Messaging-Programms finden Sie im Abschnitt „Messaging-Programm“ auf Seite 65

## Wie Sie Hilfe beim Verbindungsaufbau bekommen

Informationen zum Herstellen von Verbindungen erhalten Sie hier:

- „Messaging-Programm“ auf Seite 65.
- Online-Hilfe im Gerät. Tippen Sie auf die Schaltfläche **Start** und anschließend auf **Hilfe**. Tippen Sie auf **Messaging** oder **Verbindungen**.
- Online-Hilfe zu ActiveSync auf dem Computer. Klicken Sie in ActiveSync auf **Hilfe** und anschließend auf **Microsoft ActiveSync-Hilfe**.
- Informationen zur Fehlerbehebung finden Sie unter [www.microsoft.com/windowsmobile](http://www.microsoft.com/windowsmobile).

# Anhang

## Technische Daten

---

### Systeminformationen

---

Prozessor	Intel® XScale™ PXA270 mit bis zu 624 MHz
Speicher	
RAM	64-MB SDRAM
ROM	64-MB oder 128-MB Intel® StrataFlash™ ROM
Betriebssystem	Microsoft® Windows Mobile™ 2003 zweite Ausgabe

---

### Bildschirm

---

Typ	QVGA, VGA TFT mit 16-Bit-Farbdarstellung, berührungsempfindliche, transflektive Anzeige
Größe	3.5 Zoll (QVGA) 3.7 Zoll (VGA)
Auflösung	240 x 320 mit 65.536 Farben (QVGA) 480 x 640 mit 65.536 Farben (VGA)
LCD-Helligkeit	QVGA: 100 nits VGA: 80 cd/qm

---

### Bedienelemente und Lampen

---

Navigation	Navigatorstaste mit 5 Funktionen
Tasten:	vier Programmtasten: Kalender, Kontakte, Post, Startseite Betriebschalter

---

**Bedienelemente und Lampen (fortgesetzt)**

---

Anzeigen:	Ein/Aus-Taste für WLAN/Bluetooth® Wireless-Technologie
	Taste für Sprachaufzeichnung
	Reset-Taste
	Verriegelungstaste
	Synchronisierung/Kommunikation
	Ereignisbenachrichtigung
	Akkuladestatus

---

**Erweiterungssteckplätze**

---

Secure Digital-Speicherkarte	Ein Steckplatz für Secure Digital - Speicherkarte (3.3v) unterstützt 1-Bit- und 4-Bit-SDIO- Karten
CompactFlash-Karte	ein Steckplatz für CompactFlash Typ II- Karte (3.3v)

---

**Ports und Anschlüsse**

---

Infrarotschnittstelle	Standard v1.2 (115 kbps)
Dockingstation/Synchronisierung	36-poliger Anschluss
Audio	Stereo-Kopfhöreranschluss und Mono- Mikrofonanschluss

---

**Abmessungen und Gewicht**

---

Abmessungen:

Länge	119,0 mm (4,69 Zoll)
Breite	73,0 mm (2,87 Zoll)
Höhe	16,9 mm (0,67 Zoll)

---

**Abmessungen und Gewicht (fortgesetzt)**

---

Gewicht	165 g (0,36 lb) QVGA (mit Standardakku) 175 g (0,38 lb) VGA (mit Standardakku) <b>ANMERKUNG:</b> Das beschriebene Gewicht bezieht sich auf das Gerät, ohne die CompactFlash -Karte oder die Secure Digital Speicherkarte.
---------	---

---

**Audio**

---

Audio-Controller	WM8750L Sound-Chip
Stereoumwandler	16-Bit-Stereo, Samplingrate 8,0; 11,025; 22,05 und 44,1 kHz
Aufzeichnung	Aufzeichnung und Wiedergabe mit Vollduplex
Mikrofon/Lautsprecher	integriert
Kopfhörer	Stereoanschluss

---

**Wireless-Anschlussmöglichkeiten**

---

**WLAN (802.11b)**

Host-Schnittstelle	CF
Netzwerk-Standard	IEEE 802.11b
Datenübertragungsrate	1 MBit, 2 MBit, 5,5 MBit, 11 MBit
Modulation	CCK (11 Mbps, 5,5 Mbps); DQPSK (2 Mbps); DBSPK (1 Mbps)
Netzwerk-Architektur	ad-hoc und über Infrastruktur
Betriebsfrequenzen	2,4 – 2,497 GHz
Betriebskanäle	1–11 (Nordamerika); 1–13 (Europa und Japan)
RF-Ausgangsleistung	max. 13,0 dBm
Reichweite	Innen:– bis 10 m (120 Fuß) bei 5 Mbps und 75 m bei 0,5 Mbps

---

**Wireless-Anschlussmöglichkeiten**

---

Client-Dienstprogramm	automatisches Ortsprofil, Standortübersicht, Diagnose, aktueller Verbindungsstatus, Ping
Software-Unterstützung	Wi-Fi-zugelassen
Anzeigen	grün (WLAN -Status) blau (Bluetooth Wireless-Technologie-status)
Switch	manuelles Ein-/Ausschalten des WLANs (Hardware-Taste und Software-Schalter) in Übereinstimmung mit Beschränkungen im Luftverkehr
Bluetooth Wireless-Technologie	2,4-GHz ISM-Bandbetrieb; kompatible Bluetooth 1.2 Wireless-Technologie; umfasst Manager für Bluetooth mit Wireless-Technologie; \Klasse-II-Gerät; max. 4 dBm o/p Leistung; 3,3 V-Betrieb; UART-Schnittstelle

---

**Netzteil**

---

## Akku-/Batterietyp:

Haupt-Akku	Auswechselbarer, wiederaufladbarer Lithium-Ionen-Akku mit 1100 mAh (Standard)
	Auswechselbarer, wiederaufladbarer Lithium-Ionen-Akku mit 2200 mAh (optional)
Zweitakku	20-mAh wiederaufladbare Nickel Metall-Hydrid Knopfzellenbatterie

## Netzadapter:

Netzspannung	100-240 Volt Wechselspannung
Frequenz	50-60 Hz
Stromverbrauch	0,4 A
Ausgangsspannung	5,4 V Gleichspannung
Ausgangsstrom	2,41 A

---

## Umgebungsbedingungen

---

### Temperaturbereich:

Betrieb	0 °C bis 40 °C
Lagerung	-20 °C bis 60 °C

### Temperaturgefälle:

Betrieb	max. 15 °C pro Stunde
Lagerung	max. 20 °C pro Stunde

### Relative Luftfeuchtigkeit (max.):

Betrieb	10 % bis 90 % nicht-kondensierend
Lagerung	5 % bis 95 % nicht-kondensierend

### Höhe über NN (maximal):

Betrieb	0 m bis 3048 m
Lagerung	0 m bis 12.190 m

### Zulässige Stoßeinwirkung (gemessen bei einem Halbsinusimpuls von 2 ms):

Betrieb	200 G
Lagerung	400 G

### Zulässige Erschütterung (erzeugt durch ein Vibrationsspektrum, das eine Benutzerumgebung simuliert):

Betrieb	2,6 Effektivbeschleunigung (GRMS)
Lagerung	3,41 Effektivbeschleunigung (GRMS)

## Dell™ Software-Lizenzvereinbarung

Dies ist ein rechtsgültiger Vertrag zwischen Ihnen, dem Benutzer, und Dell Products, L.P. („Dell“). Dieser Vertrag erstreckt sich auf jede Software (zusammenfassend als „Software“ bezeichnet), die mit dem Dell-Produkt geliefert wird und für die keine getrennte Lizenzvereinbarung zwischen Ihnen und dem Hersteller bzw. Eigentümer der Software besteht. Dieser Vertrag bezieht sich nicht auf den Verkauf von Software oder sonstigem geistigen Eigentum. Alle Ansprüche auf und Rechte an geistigem Eigentum an oder bezüglich Software sind Eigentum des Herstellers oder Eigentümers der Software. Alle nicht ausdrücklich in diesem Vertrag zugesicherten Rechte verbleiben beim Hersteller oder Eigentümer der Software. Durch Öffnen bzw. Aufbrechen des Siegels am bzw. an den Softwarepaket(en), Installieren oder Herunterladen der Software oder Verwenden der Software, die bereits im Produkt geladen oder in das Produkt integriert ist, erkennen Sie die Bestimmungen dieses Vertrages an. Wenn Sie diesen Bestimmungen nicht zustimmen, geben Sie bitte die gesamte Software inklusive Begleitmaterial (Disketten, CDs, gedrucktes Material und Verpackungen) unverzüglich zurück, und löschen Sie die bereits geladene oder integrierte Software.

Sie sind berechtigt, eine Kopie der Software auf einem einzigen Produkt zu installieren und zu verwenden. Wenn Sie über mehrere Lizenzen der Software verfügen, ist es Ihnen gestattet, jederzeit ebenso viele Kopien der Software zu verwenden, wie Sie Lizenzen haben. Die Software wird auf einem Produkt „verwendet“, wenn sie in einen temporären Speicher geladen oder auf einem permanenten Speicher des Produkts installiert ist. Die Installation auf einem Netzwerk-Server nur zum Zweck der internen Verteilung stellt jedoch keine „Verwendung“ dar, wenn (und nur wenn) Sie für jedes Produkt, an das die Software verteilt wird, über eine gesonderte Lizenz verfügen. Sie müssen sicherstellen, dass die Anzahl der Personen, die auf einem Netzwerk-Server installierte Software verwenden, nicht die Anzahl der vorhandenen Lizenzen übersteigt. Wenn mehr Personen die Software verwenden, die auf einem Netzwerk-Server installiert ist, als Lizenzen vorhanden sind, müssen Sie erst so viele zusätzliche Lizenzen erwerben, bis die Anzahl der Lizenzen der Anzahl der Benutzer entspricht, bevor Sie weiteren Benutzern die Verwendung der Software gestatten dürfen. Als gewerblicher Kunde oder als Dell-Tochtergesellschaft gewähren Sie hiermit Dell oder einem von Dell bestimmten Vertreter das Recht, während der normalen Geschäftszeiten ein Audit der Softwareverwendung durchzuführen; außerdem erklären Sie sich damit einverstanden, Dell bei einem solchen Audit zu unterstützen und Dell alle Aufzeichnungen zur Verfügung zu stellen, die billigerweise mit der Verwendung der Software in Beziehung stehen. Das Audit beschränkt sich auf die Überprüfung der Einhaltung dieser Vertragsbestimmungen.

Die Software ist durch US-amerikanische Urheberrechtsgesetze und Bestimmungen internationaler Verträge geschützt. Sie sind berechtigt, eine einzige Kopie der Software ausschließlich zu Sicherungs- oder Archivierungszwecken zu erstellen oder die Software auf eine einzige Festplatte zu übertragen, wenn Sie das Original ausschließlich zu Sicherungs- und Archivierungszwecken aufbewahren. Sie sind nicht berechtigt, die Software zu vermieten oder zu verleasen; Sie sind jedoch berechtigt, als Bestandteil eines Verkaufs oder einer Abgabe des Dell Produktes die Software und die Begleitmaterialien dauerhaft abzugeben, vorausgesetzt, Sie behalten keine Kopien zurück, und die Empfängerin oder der Empfänger stimmt den Bestimmungen dieses Vertrags zu. Jede Übertragung muss das neueste Update und alle früheren Versionen enthalten. Sie sind nicht berechtigt, die Software zurück-



zuentwickeln, zu dekompilem oder zu disassemblieren. Wenn das Paket, das mit dem Produkt geliefert wird, CDs, 3,5-Zoll- und/oder 5,25-Zoll-Disketten enthalt, durfen Sie nur die Datentrager verwenden, die fur Ihr Produkt geeignet sind. Sie sind nicht berechtigt, die Disketten auf einem anderen Produkt oder anderem Netzwerk zu verwenden oder sie zu verleihen, zu vermieten, zu verleasen oder an andere Benutzer zu ubertragen, es sei denn, dieser Vertrag gewahrt Ihnen dieses Recht.

## **INGESCHRANKTE GARANTIE**

Dell garantiert, dass die Software fur einen Zeitraum von neunzig (90) Tagen ab Erhalt bei normalem Gebrauch frei von Material- und Verarbeitungsfehlern sein wird. Diese Garantie ist auf Ihre Person beschrankt und nicht ubertragbar. Jegliche konkludente Garantie ist ab dem Erhalt der Software auf neunzig (90) Tage beschrankt. Da einige Staaten oder Rechtsordnungen die Begrenzung der Gultigkeitsdauer von konkludenten Garantien nicht gestatten, gilt die vorstehende Einschrankung fur Sie moglicherweise nicht. Die gesamte Haftung von Dell und deren Lieferanten und Ihr ausschlielicher Anspruch beschrankt sich auf (a) Ruckerstattung des Kaufpreises der Software oder (b) den Ersatz von Datentragern, die der vorstehenden Garantie nicht genugen, sofern diese unter Angabe einer Genehmigungsnummer an Dell geschickt werden, wobei Sie das Risiko und die Kosten tragen. Diese eingeschrankte Garantie gilt nicht, wenn Disketten durch einen Unfall, durch falsche oder unsachgemae Anwendung beschadigt wurden oder an ihnen von anderen Parteien als Dell Reparaturen oder Veranderungen vorgenommen wurden. Der Garantiezeitraum fur Ersatzdisketten ist auf die verbleibende ursprungliche Garantiedauer oder dreißig (30) Tage beschrankt, je nachdem welcher der beiden Zeitraume langer ist.

Dell kann NICHT garantieren, dass die Software Ihren Anforderungen entspricht oder die Software ohne Unterbrechung bzw. fehlerfrei funktioniert. Sie ubernehmen selbst die Verantwortung fur die Auswahl der Software, um die von Ihnen gewunschten Ergebnisse zu erzielen, und fur die Verwendung sowie die Ergebnisse, die durch den Gebrauch der Software erzielt werden.

**DELL LEHNT IM EIGENEN NAMEN UND IM NAMEN SEINER LIEFERANTEN ALLE SONSTIGEN AUSDRUCKLICHEN ODER STILLSCHWEIGENDEN GARANTIEEN AB. DIES GILT AUCH FUR JEGLICHE STILLSCHWEIGENDEN GARANTIEEN FUR MARKTGANGIGE QUALITAT UND TAUGLICHKEIT FUR EINEN BESTIMMTEN ZWECK DER SOFTWARE UND ALLER BEGLEITENDEN SCHRIFTLICHEN MATERIALIEN.** Diese eingeschrankte Garantie verleiht Ihnen bestimmte Rechte; moglicherweise haben Sie weitere Rechte, die je nach Staat, Land oder Rechtsordnung unterschiedlich sein konnen.

**DELL HAFTET NICHT FUR DIREKTE ODER INDIREKTE SCHADEN (DIES GILT UNTER ANDEREM AUCH OHNE BESCHRANKUNG FUR FOLGESCHADEN JEDLICHER ART, FUR SCHADEN DURCH ENTGANGENE GEWINNE, BETRIEBS-UNTERBRECHUNGEN, VERLUST VON GESCHAFTSDATEN ODER SONSTIGE PEKUNIARE VERLUSTE), DIE AUS DER VERWENDUNG ODER DER FEHLENDEN MOGLICHKEIT, DIE SOFTWARE ZU VERWENDEN, ENTSTEHEN, AUCH WENN AUF DIE MOGLICHKEIT DES ENTSTEHENS SOLCHER SCHADEN HINGEWIESEN WURDE.** In einigen Staaten oder Gerichtsbarkeiten ist ein Ausschluss oder eine Beschrankung der Haftung fur Folgeschaden oder beilufig entstandener Schaden nicht zulassig, deshalb gilt die oben aufgefuhrte Beschrankung fur Sie moglicherweise nicht.

## **EINGESCHRÄNKTE RECHTE DER US-AMERIKANISCHEN REGIERUNG**

Die Software und Dokumentation sind „Commercial Items“ (entsprechend der Definition in 48 C.F.R. 2.101, bestehend aus „Commercial Computer Software“ und „Commercial Computer Software Documentation“ entsprechend der Verwendung dieser Begriffe in 48 C.F.R. 12.212. In Übereinstimmung mit 48 C.F.R. 12.212 und 48 C.F.R. 227.7202-1 bis 227.7202-4 erwerben alle der US-Regierung angehörenden Endbenutzer die Software und Dokumentation ausschließlich mit den hier festgelegten Rechten. Vertragsnehmer bzw. Hersteller ist Dell Products, L.P., One Dell Way, Round Rock, Texas 78682.

### **Allgemein**

Dieser Lizenzvertrag gilt bis zu seiner Kündigung. Er gilt gemäß oben genannter Bedingungen oder, wenn Sie gegen irgendeine der Bestimmungen verstoßen, als gekündigt. Im Fall der Vertragskündigung sind Sie verpflichtet, sämtliche Kopien der Software und das Begleitmaterial zu vernichten. Dieser Vertrag unterliegt dem Recht des Staates Texas. Jede Bestimmung dieses Vertrages ist unabhängig von den anderen Bestimmungen gültig. Wenn es sich herausstellt, dass eine Bestimmung des vorliegenden Vertrages nicht durchsetzbar ist, so wird die Gültigkeit und Durchsetzbarkeit der übrigen Bestimmungen und Bedingungen davon nicht berührt. Dieser Vertrag ist für Rechtsnachfolger und Abtretungsempfänger bindend. Dell und Sie selbst erklären sich einverstanden, in dem höchstmöglichen rechtlich erlaubten Maße auf alle Rechte auf ein Gerichtsverfahren im Hinblick auf die Software und diesen Vertrag zu verzichten. Da in einigen Rechtsordnungen diese Verzichtserklärung nicht rechtsgültig ist, gilt die Verzichtserklärung für Sie möglicherweise nicht. Sie bestätigen hiermit, dass Sie diesen Vertrag gelesen und verstanden haben, dass Sie sich an die vorgenannten Bestimmungen halten und dass dieser Vertrag hinsichtlich der Software die vollständige und exklusive Vertragsvereinbarung zwischen Ihnen und Dell darstellt.

## **Betriebsbestimmungen**

Elektromagnetische Interferenz (EMI) ist ein Signal oder eine Emission, die in den freien Raum abgegeben bzw. entlang von Strom- oder Signalleitungen geleitet wird und den Betrieb der Funknavigation oder anderer Sicherheitsgeräte beeinträchtigt bzw. deren Qualität extrem verschlechtert, behindert oder wiederholt lizenzierte Funkdienste unterbricht. Funkdienste umfassen kommerziellen MW-/UKW-Radio- und Fernschrundfunk, Funktelefonie, Radar, Flugsicherung, Anrufmelder und Dienste für personenbezogene Kommunikation (PCS [Personal Communication Services]), sind jedoch nicht nur auf diese beschränkt. Diese lizenzierten Dienste sowie die unbeabsichtigte Abstrahlung durch andere Geräte (z. B. digitale Geräte wie Computeranlagen) tragen zum Aufbau elektromagnetischer Felder bei.

Unter elektromagnetischer Verträglichkeit (EMV) versteht man die Fähigkeit elektronischer Bauteile, in einer elektronischen Umgebung störungsfrei zu funktionieren. Dieses Computersystem wurde zwar so konzipiert, dass die seitens der Behörden festgelegten Grenzwerte für EMI nicht überschritten werden; dennoch kann nicht ausgeschlossen werden, dass bei bestimmten Installationen nicht doch Störungen auftreten. Wenn dieses Gerät die Funkkommunikation durch Interferenzen beeinträchtigt, was durch Ein- und Ausschalten des Gerätes festgestellt werden kann, wird der Benutzer aufgefordert, die Störungen durch eine oder mehrere der folgenden Maßnahmen zu beheben:

- Richten Sie die Empfangsantenne neu aus.
- Ändern Sie die Position des Computers gegenüber dem Empfänger.
- Vergrößern Sie den Abstand zwischen Computer und Empfänger.
- Schließen Sie den Computer an eine andere Steckdose an, so dass Computer und Empfänger über verschiedene Stromkreise versorgt werden.

Wenden Sie sich gegebenenfalls an einen Mitarbeiter des technischen Supports von Dell oder an einen erfahrenen Radio- und Fernschtechniker.

Computersysteme von Dell™ werden für die elektromagnetische Umgebung, in der sie eingesetzt werden sollen, konzipiert, getestet und klassifiziert. Diese elektromagnetischen Klassifikationen beziehen sich im Allgemeinen auf die nachstehenden abgestimmten Definitionen:

- Klasse A ist für gewerbliche und industrielle Umgebungen vorgesehen.
- Klasse B ist für Wohnbereiche vorgesehen.

Geräte der Datenverarbeitung (ITE, Information Technology Equipment), dazu zählen u. a. Erweiterungskarten, Drucker, Ein- und Ausgabegeräte, Monitore usw., die in das System integriert oder an den Computer angeschlossen sind, sollten der EMI-Klassifizierung des Computersystems entsprechen.

**Ein Hinweis zu abgeschirmten Signalkabeln:** Verwenden Sie für den Anschluss von Geräten an Dell-Geräte ausschließlich abgeschirmte Kabel, um Störungen von Funkdiensten so weit wie möglich zu reduzieren. Durch die Verwendung abgeschirmter Kabel stellen Sie sicher, dass die entsprechende EMV-Klassifikation für die vorgesehene Einsatzumgebung eingehalten wird. Ein Kabel für Paralleldrucker erhalten Sie bei Dell. Sie können ein solches Kabel auch über die Website von Dell unter [accessories.us.dell.com/sna/category.asp?category\\_id=4117](http://accessories.us.dell.com/sna/category.asp?category_id=4117) bestellen.

Die meisten Dell-Computer sind für Umgebungen der Klasse B klassifiziert. Werden bestimmte Ausstattungsoptionen hinzugefügt, müssen einige Systeme allerdings möglicherweise der Klasse A zugerechnet werden. Informationen über die elektromagnetische Klassifizierung Ihres Computers oder Geräts finden Sie in den nachfolgenden Abschnitten zu den einzelnen Zulassungsbehörden. Die Abschnitte enthalten länderspezifische Informationen zu EMV/EMI oder Produkt-Sicherheitshinweise.

## CE-Hinweis (Europäische Union)

Die Markierung mit dem Symbol **CE** zeigt an, dass dieser Dell-Computer der EMC-Richtlinie und der Niederspannungsrichtlinie der Europäischen Union entspricht. Sie weist ferner darauf hin, dass das Dell-System die folgenden technischen Normen erfüllt:

- EN 55022 – „Grenzwerte und Messverfahren der Funkstörungs-Charakteristiken für Geräte der Informationstechnik“.
- EN 55024 – „Grenzwerte und Messverfahren der HF-Charakteristiken für Geräte der Informationstechnik“.
- EN 61000-3-2: – „Elektromagnetische Kompatibilität (EMC) - Teil 3: Grenzwerte - Abschnitt 2: Grenzwerte für harmonische Stromemission (Geräteeingangstrom bis zu einschließlich 16 A/Phase)“.
- EN 61000-3-3: – „Elektromagnetische Verträglichkeit (EMV) – Teil 3: Grenzwerte – Abschnitt 3: Begrenzung von Spannungsschwankungen und Flackern in Niederspannungsnetzteil-Systemen mit einem Nennstrom bis einschließlich 16 A“.
- EN 60950 – „Sicherheit von Einrichtungen der Informationstechnik“.

**ANMERKUNG:** EN 55022-Bestimmungen stellen zwei Klassifizierungen zur Verfügung:

- Klasse A ist für typisch gewerbliche Umgebungen vorgesehen.
- Klasse B ist für typisch häusliche Umgebungen vorgesehen.

Dieses Gerät von Dell ist für die Verwendung in einer typisch häuslichen Umgebung der Klasse B vorgesehen.

Eine Konformitätserklärung in Übereinstimmung mit den vorausgehenden Vorschriften und Normen wurde abgegeben und ist bei Dell Inc. Products Europe BV, Limerick, Irland schriftlich hinterlegt.

## Hinweise zur CE-Kennzeichnung

Dieses Gerät entspricht den grundlegenden Anforderungen der europäischen Richtlinie 1999/5/EG.

Toto zařizení splňuje základní požadavky směrnice 1999/5/EC.

Dette udstyr opfylder de Væsentlige krav i EU's direktiv 1999/5/EC om Radio- og teleterminaludstyr.

Deze apparatuur voldoet aan de noodzakelijke vereisten van EU-richtlijn betreffende radioapparatuur en telecommunicatie-eindapparatuur 1999/5/EG.

Käesolev seade vastab olulistele Euroopa Liidu Direktiivi 1999/5/EC nõudmistele.

Tämä laite vastaa EU:n radio- ja telepäätelaitedirektiivin (EU R&TTE Directive 1999/5/EC) vaatimuksia.

Cet équipement est conforme aux principales caractéristiques définies dans la Directive européenne RTTE 1999/5/CE.

Die Geräte erfüllen die grundlegenden Anforderungen der RTTE-Richtlinie (1999/5/EG).

O εξοπλισμός αυτός πληροί τις βασικές απαιτήσεις της κοινοτικής οδηγίας EU R&TTE 1999/5/ΕΚ.

A készülék megfelel az Európai Unió 1999/5/EC direktívája alapvető követelményeinek.

Questa apparecchiatura è conforme ai requisiti essenziali della Direttiva Europea R&TTE 1999/5/CE.

Šī ierīce atbilst nepieciešamajām Eiropas Savienības Direktīva prasībām 1999/5/EC.

Šis prietaisas atitinka būtinus Europos Sąjungos direktyvos 1999/5/EC reikalavimus.

Dan it-taġhmir jikkonforma mar-reqwiżiti essenzjali tad-Direttiva ta' l-Unjoni Ewropea 1999/5/KE.

Dette utstyret er i overensstemmelse med hovedkravene i R&TTE-direktivet (1999/5/EC) fra EU.

To urządzenie spełnia podstawowe wymagania dyrektywy Unii Europejskiej 1999/5/EC.

Este equipamento cumpre os requisitos essenciais da Directiva 1999/5/CE do Parlamento Europeu e do Conselho (Directiva RTT).

Toto zariadenie spĺňa základné požiadavky Direktívy Európskej únie č. 1999/5/EC.

Ta oprema je skladna z bistvenimi zahtevami direktive EU 1999/5/EC.

Este equipo cumple los requisitos principales de la Directiva 1999/5/CE de la UE, "Equipos de Terminales de Radio y Telecomunicaciones".

Utrustningen uppfyller kraven för EU-direktivet 1999/5/EC om ansluten teleutrustning och ömsesidigt erkännande av utrustningens överensstämmelse (R&TTE).

## Wireless Zulassungsinformationen

Das Gerät Dell™ Axim™ X50 muss genau nach den in der mitgelieferten Benutzerdokumentation enthaltenen Anweisungen des Herstellers installiert und verwendet werden. Für länderspezifische Genehmigungen siehe Funkgenehmigungen. Dell Inc. ist für keine Störungen des Radio- oder Fernsehempfangs verantwortlich, die durch unerlaubte Veränderungen an der Komponente oder durch das Ersetzen und Anschließen von anderen als von Dell Computer Corporation vorgesehenen Verbindungskabeln bzw. Zubehör verursacht werden. Die Behebung von Störungen, die durch derartige nicht-autorisierte Veränderungen, Ersatz oder Anschluss entstanden sind, obliegt dem Benutzer. Dell Inc. und deren autorisierte Händler haften nicht für Schäden oder Verletzung von staatlichen Regulierungen, die sich aus der Nichterfüllung dieser Richtlinien durch den Benutzer ergeben.

### Europa–CE Konformitätserklärung

EN 301 489 v1.4.1 (Dezember 2001), EN 301 489 v1.2.1 (Dezember 2001), EN 300 328 v1.4.1 (August 2002), EN60950 (Januar 2000)



Englisch	Hereby, Dell Inc. declares that this HC03U/HCO3UL is in compliance with the essential requirements and other relevant provisions of Directive 1999/5/EC.
Finnisch	Dell Inc. vakuuttaa täten että HC03U/HCO3UL tyyppinen laite on direktiivin 1999/5/EY oleellisten vaatimusten ja sitä koskevien direktiivin muiden ehtojen mukainen.
Niederländisch	Hierbij verklaart Dell Inc. dat het toestel HC03U/HCO3UL in overeenstemming is met de essentiële eisen en de andere relevante bepalingen van richtlijn 1999/5/EG
	Bij deze verklaart Dell Inc. dat deze HC03U/HCO3UL voldoet aan de essentiële eisen en aan de overige relevante bepalingen van Richtlijn 1999/5/EC.

Französisch	<p>Par la présente Dell Inc. déclare que l'appareil HC03U/HCO3UL est conforme aux exigences essentielles et aux autres dispositions pertinentes de la directive 1999/5/CE</p> <p>Par la présente, Dell Inc. déclare que ce HC03U/HCO3UL est conforme aux exigences essentielles et aux autres dispositions de la directive 1999/5/CE qui lui sont applicables</p>
Schwedisch	Härmed intygar Dell Inc. att denna HC03U/HCO3UL står i överensstämmelse med de väsentliga egenskapskrav och övriga relevanta bestämmelser som framgår av direktiv 1999/5/EG.
Dänisch	Undertegnede Dell Inc. erklærer herved, at følgende udstyr HC03U/HCO3UL overholder de væsentlige krav og øvrige relevante krav i direktiv 1999/5/EF
Deutsch	<p>Hiermit erklärt Dell Inc., dass sich <i>dieser/diese/dieses</i> HC03U/HCO3UL in Übereinstimmung mit den grundlegenden Anforderungen und den anderen relevanten Vorschriften der Richtlinie 1999/5/EG befindet". (BMW i)</p> <p>Hiermit erklärt Dell Inc. die Übereinstimmung des Gerätes HC03U/HCO3UL mit den grundlegenden Anforderungen und den anderen relevanten Festlegungen der Richtlinie 1999/5/EG. (Wien)</p>
Griechisch	<b>ΜΕ ΤΗΝ ΠΑΡΟΥΣΑ</b> Dell Inc. <b>ΔΗΛΩΝΕΙ ΟΤΙ</b> HC03U/HCO3UL <b>ΣΥΜΜΟΡΦΩΝΕΤΑΙ ΠΡΟΣ ΤΙΣ ΟΥΣΙΩΔΕΙΣ ΑΠΑΙΤΗΣΕΙΣ ΚΑΙ ΤΙΣ ΛΟΙΠΕΣ ΣΧΕΤΙΚΕΣ ΔΙΑΤΑΞΕΙΣ ΤΗΣ ΟΔΗΓΙΑΣ 1999/5/ΕΚ</b>
Italienisch	Con la presente Dell Inc. dichiara che questo HC03U/HCO3UL è conforme ai requisiti essenziali ed alle altre disposizioni pertinenti stabilite dalla direttiva 1999/5/CE.
Spanisch	Por medio de la presente Dell Inc. declara que el HC03U/HCO3UL cumple con los requisitos esenciales y cualesquiera otras disposiciones aplicables o exigibles de la Directiva 1999/5/CE
Portugiesisch	Dell Inc. declara que este HC03U/HCO3UL está conforme com os requisitos essenciais e outras disposições da Directiva 1999/5/CE.

## Frankreich

Einige Teile Frankreichs verfügen über ein beschränktes Frequenzband. Im schlimmsten Fall beträgt das autorisierte Strommaximum in geschlossenen Räumen:

10 mW für das gesamte 2,4 GHz-Band (2400 MHz–2483,5 MHz)

100 mW für Frequenzen zwischen 2446,5 MHz und 2483,5 MHz (ANMERKUNG–Die Kanäle 10 bis 13 operieren auf einem Band von 2446,6 MHz bis 2483,5 MHz)

Für den Gebrauch im Freien stehen wenige Möglichkeiten zur Verfügung: Auf Privatgrundstücken oder auf Privatgrundstücken öffentlicher Personen unterliegt die Verwendung einem vorausgehenden Autorisierungsverfahren durch das Verteidigungsministerium, wobei das autorisierte Strommaximum bei 100 mW auf dem 2446,5–2483,5 MHz-Band liegt. Der Gebrauch im Freien auf öffentlichen Grundstücken ist nicht erlaubt.

In den unten aufgeführten Departements trifft dies für das gesamte 2,4 GHz-Band zu:

Autorisiertes Strommaximum in geschlossenen Räumen beträgt 100 mW

Autorisiertes Strommaximum im Freien beträgt 10 mW

Departements, die eine Verwendung des 2400–2483,5 MHz-Bandes mit einem EIRP von weniger als 100 mW in geschlossenen Räumen und weniger als 10 mW im Freien erlauben:

01	Ain	36	Indre	66	Pyrénées Orientales
02	Aisne	37	Indre et Loire	67	Bas Rhin
03	Allier	41	Loir et Cher	68	Haut Rhin
05	Hautes Alpes	42	Loire	70	Haute Saône
08	Ardennes	45	Loiret	71	Saône et Loire
09	Ariège	50	Manche	75	Paris
11	Aude	55	Meuse	82	Tarn et Garonne
12	Aveyron	58	Nièvre	84	Vaucluse
16	Charente	59	Nord	88	Vosges
24	Dordogne	60	Oise	89	Yonne
25	Doubs	61	Orne	90	Territoire de Belfort
26	Drôme	63	Puy du Dôme	94	Val de Marne
32	Gers	64	Pyrénées Atlantique		



Diese Anforderung wird sich wahrscheinlich im Laufe der Zeit verändern, so dass Sie Ihre Wireless-LAN-Karte auch in anderen Gebieten Frankreichs verwenden können. Die diesbezüglich neuesten Informationen erhalten Sie bei ART ([www.art-telecom.fr](http://www.art-telecom.fr)).

**ANMERKUNG:** Ihr Dell Axim X50 sendet mit weniger als 100 mW, jedoch mehr als 10 mW.

Italien Sie benötigen eine Lizenz für den Gebrauch in geschlossenen Räumen. Der Gebrauch im Freien ist nicht gestattet.

E' necessaria la concessione ministeriale anche per l'uso interno. Verificare con i rivenditori la procedura da seguire. L'uso per installazione in esterni non e' permessa.

## Funkgenehmigungen

Um zu bestimmen, ob Sie Ihre Wireless-Netzwerkgerät in einem bestimmten Land verwenden dürfen, überprüfen Sie bitte, ob die Radiotypennummer auf dem Identifikationsetikett Ihres Geräts in der Radiogenehmigungsliste auf der allgemeinen Dell Support-Website unter [www.support.dell.com](http://www.support.dell.com) enthalten ist.

## Kontaktaufnahme mit Dell

Um sich per Internet an Dell™ zu wenden, können Sie folgende Webseiten nutzen:

- [www.dell.com](http://www.dell.com)
- [support.dell.com](http://support.dell.com) (Technischer Support)
- [premiersupport.dell.com](http://premiersupport.dell.com) (Technischer Support für Kunden aus dem Bildungsbereich, der Regierung, dem Gesundheitswesen und von mittleren und großen Unternehmen)

Die Adressen der Websites für Ihr Land finden Sie im entsprechenden Abschnitt der folgenden Tabelle.

**ANMERKUNG:** Die gebührenfreien Nummern gelten in den entsprechenden aufgeführten Ländern.

Wenn Sie sich mit Dell in Verbindung setzen möchten, können Sie die in der folgenden Tabelle angegebenen Telefonnummern, Codes und elektronischen Adressen verwenden. Im Zweifelsfall ist Ihnen die nationale oder internationale Auskunft gerne behilflich.

<b>Land (Stadt) Internationale Nummer Landesvorwahl Ortsvorwahl</b>	<b>Abteilungsbezeichnung oder Servicebereich, Website und E-Mail-Adresse</b>	<b>Ortsvorwahlen, Rufnummern und gebührenfreie Nummern</b>
Amerikanische Jungferinseln	Support (allgemein)	1-877-673-3355
Anguilla	Support (allgemein)	gebührenfrei: 800-335-0031
Antigua und Barbuda	Support (allgemein)	1-800-805-5924
Argentinien (Buenos Aires) Internationale Vorwahl: 00 Nationale Vorwahl: 54 Ortsvorwahl: 11	Website: <a href="http://www.dell.com.ar">www.dell.com.ar</a> E-Mail: us_latin_services@dell.com E-mail für Desktop- und portable Computer: la-techsupport@dell.com E-mail für Server und EMV: la_enterprise@dell.com Kundenbetreuung Technischer Support Technischer Support-Services Vertrieb	gebührenfrei: 0-800-444-0730 gebührenfrei: 0-800-444-0733 gebührenfrei: 0-800-444-0724 0-810-444-3355
Aruba	Support (allgemein)	gebührenfrei: 800-1578

<b>Land (Stadt) Internationale Nummer Landesvorwahl Ortsvorwahl</b>	<b>Abteilungsbezeichnung oder Servicebereich, Website und E-Mail-Adresse</b>	<b>Ortsvorwahlen, Rufnummern und gebührenfreie Nummern</b>
Australien (Sydney) Internationale Vorwahl: 0011 Nationale Vorwahl: 61 Ortsvorwahl: 2	E-Mail (Australien): au_tech_support@dell.com E-Mail (Neuseeland): nz_tech_support@dell.com Privatbenutzer und Kleinbetriebe Behörden und Unternehmen Vorzugskontenabteilung (PAD) Kundenbetreuung Technischer Support (portable und Desktop-Computer) Technischer Support (Server und Arbeitsstationen) Vertrieb Firmenkunden Vertrieb (allgemein) Fax	1-300-655-533 gebührenfrei: 1-800-633-559 gebührenfrei: 1-800-060-889 gebührenfrei: 1-800-819-339 gebührenfrei: 1-300-655-533 gebührenfrei: 1-800-733-314 gebührenfrei: 1-800-808-385 gebührenfrei: 1-800-808-312 gebührenfrei: 1-800-818-341
Bahamas	Support (allgemein)	gebührenfrei: 1-866-278-6818
Barbados	Support (allgemein)	1-800-534-3066

<b>Land (Stadt) Internationale Nummer Landesvorwahl Ortsvorwahl</b>	<b>Abteilungsbezeichnung oder Servicebereich, Website und E-Mail-Adresse</b>	<b>Ortsvorwahlen, Rufnummern und gebührenfreie Nummern</b>
Belgien (Brüssel)	Website: support.euro.dell.com	
Internationale Vorwahl: 00	E-Mail für französischsprachige Kunden:	
Nationale Vorwahl: 32	support.euro.dell.com/be/fr/emaild ell/	
Ortsvorwahl: 2	Technischer Support	02 481 92 88
	Technischer Support per Fax	02 481 92 95
	Kundenbetreuung	02 713 15 65
	Vertrieb Firmenkunden	02 481 91 00
	Fax	02 481 92 99
	Telefonzentrale	02 481 91 00
Bermudas	Support (allgemein)	1-800-342-0671
Bolivien	Support (allgemein)	gebührenfrei: 800-10-0238
Brasilien	Website: www.dell.com/br	
Internationale Vorwahl: 00	Kunden-Support, Technischer Support	0800 90 3355
Nationale Vorwahl: 55	Technischer Support per Fax	51 481 5470
	Kundenbetreuung per Fax	51 481 5480
Ortsvorwahl: 51	Vertrieb	0800 90 3390
Britische Jungferinseln	Support (allgemein)	gebührenfrei: 1-866-278-6820
Brunei	Technischer Support für Kunden (Penang, Malaysia)	604 633 4966
Nationale Vorwahl: 673	Kundendienst (Penang, Malaysia)	604 633 4949
	Vertrieb (allgemein) (Penang, Malaysia)	604 633 4955
Caymaninseln	Support (allgemein)	1-800-805-7541

<b>Land (Stadt) Internationale Nummer Landesvorwahl Ortsvorwahl</b>	<b>Abteilungsbezeichnung oder Servicebereich, Website und E-Mail-Adresse</b>	<b>Ortsvorwahlen, Rufnummern und gebührenfreie Nummern</b>
Chile (Santiago) Nationale Vorwahl: 56 Ortsvorwahl: 2	Vertrieb, Kunden-Support und technischer Support (Technischer Support); E-Mail: cn_support@dell.com E-Mail der Kundenbetreuung (Customer Care): customer_cn@dell.com Technischer Support per Fax Technischer Support (Dimension™ und Inspiron™) Technischer Support (OptiPlex™, Latitude™ und Dell Precision™)	gebührenfrei: 1230-020-4823    818 1350 gebührenfrei: 800 858 2969 gebührenfrei: 800 858 0950

<b>Land (Stadt) Internationale Nummer Landesvorwahl Ortsvorwahl</b>	<b>Abteilungsbezeichnung oder Servicebereich, Website und E-Mail-Adresse</b>	<b>Ortsvorwahlen, Rufnummern und gebührenfreie Nummern</b>
China (Xiamen) Nationale Vorwahl: 86 Ortsvorwahl: 592	Technischer Support; Website: <b>support.dell.com.cn</b>  (Technischer Support); E-Mail: cn_support@dell.com  E-Mail der Kundenbetreuung (Customer Care): customer_cn@dell.com	
	Technischer Support per Fax	818 1350
	Technischer Support (Dimension™ und Inspiron™)	gebührenfrei: 800 858 2969
	Technischer Support (OptiPlex™, Latitude™ und Dell Precision™)	gebührenfrei: 800 858 0950
	Technischer Support (Server und Speicher)	gebührenfrei: 800 858 0960
	Technischer Support (Projektoren, PDAs, Drucker, Switches, Router usw.)	gebührenfrei: 800 858 2920
	Kundenbetreuung	gebührenfrei: 800 858 2060
	Kundenbetreuung per Fax	592 818 1308
	Privatbenutzer und Kleinbetriebe	gebührenfrei: 800 858 2222
	Vorzugskontenabteilung	gebührenfrei: 800 858 2557
	Großkunden GCP	gebührenfrei: 800 858 2055
	Großkunden - Key Accounts	gebührenfrei: 800 858 2628
	Großkunden Nord	gebührenfrei: 800 858 2999
	Großkunden - Nord, Behörden und Bildungswesen	gebührenfrei: 800 858 2955

<b>Land (Stadt) Internationale Nummer Landesvorwahl Ortsvorwahl</b>	<b>Abteilungsbezeichnung oder Servicebereich, Website und E-Mail-Adresse</b>	<b>Ortsvorwahlen, Rufnummern und gebührenfreie Nummern</b>
China (Xiamen) Nationale Vorwahl: 86 Ortsvorwahl: 592	Großkunden Ost  Großkunden - Ost, Behörden und Bildungswesen Support-Team für Großkunden  Großkunden Süd  Großkunden West  Großkunden - Ersatzteile	gebührenfrei: 800 858 2020  gebührenfrei: 800 858 2669  gebührenfrei: 800 858 2572  gebührenfrei: 800 858 2355  gebührenfrei: 800 858 2811  gebührenfrei: 800 858 2621
Costa Rica	Support (allgemein)	0800-012-0435
Deutschland (Langen) Internationale Vorwahl: 00 Nationale Vorwahl: 49 Ortsvorwahl: 6103	Website: <a href="http://support.euro.dell.com">support.euro.dell.com</a> E-Mail: tech_support_central_europe@de ll.com  Technischer Support Kundenbetreuung Privatbenutzer/Kleinbetriebe  Globale Kundenbetreuung Kundenbetreuung Premium Accounts Kundenbetreuung Großkunden Kundenbetreuung Kunden der öffentlichen Hand Telefonzentrale	    06103 766-7200 0180-5-224400  06103 766-9570 06103 766-9420  06103 766-9560 06103 766-9555  06103 766-7000

<b>Land (Stadt) Internationale Nummer Landesvorwahl Ortsvorwahl</b>	<b>Abteilungsbezeichnung oder Servicebereich, Website und E-Mail-Adresse</b>	<b>Ortsvorwahlen, Rufnummern und gebührenfreie Nummern</b>
Dänemark (Kopenhagen) Internationale Vorwahl: 00 Nationale Vorwahl: 45	Website: support.euro.dell.com E-Mail: http://support.euro.dell.com/dk/da/ /emaildell/ Technischer Support Kundenbetreuung (relational) Kundenbetreuung Privatbenutzer/Kleinbetriebe Telefonzentrale (relational) Fax-Zentrale (relational) Telefonzentrale (Privatbenutzer/Kleinbetriebe) Fax-Zentrale (Privatbenutzer/Kleinbetriebe)	7023 0182 7023 0184 3287 5505 3287 1200 3287 1201 3287 5000 3287 5001
Dominica	Support (allgemein)	gebührenfrei: 1-866-278-6821
Dominikanische Republik	Support (allgemein)	1-800-148-0530
Ecuador	Support (allgemein)	gebührenfrei: 999-119
El Salvador	Support (allgemein)	01-899-753-0777
Finnland (Helsinki) Internationale Vorwahl: 990 Nationale Vorwahl: 358 Ortsvorwahl: 9	Website: support.euro.dell.com E-Mail: http://support.euro.dell.com/fi/fi/e/ maildell/ Technischer Support Kundenbetreuung Fax Telefonzentrale	09 253 313 60 09 253 313 38 09 253 313 99 09 253 313 00



<b>Land (Stadt) Internationale Nummer Landesvorwahl Ortsvorwahl</b>	<b>Abteilungsbezeichnung oder Servicebereich, Website und E-Mail-Adresse</b>	<b>Ortsvorwahlen, Rufnummern und gebührenfreie Nummern</b>
Frankreich (Paris) (Montpellier)	Website: support.euro.dell.com E-Mail:	
Internationale Vorwahl: 00	support.euro.dell.com/fr/fr/emaildell/	
Nationale Vorwahl: 33	<b>Privatbenutzer und Kleinbetriebe</b>	
Ortsvorwahl: (1) (4)	Technischer Support	0825 387 270
	Kundenbetreuung	0825 823 833
	Telefonzentrale	0825 004 700
	Telefonzentrale (Anrufe von außerhalb nach Frankreich)	04 99 75 40 00
	Vertrieb	0825 004 700
	Fax	0825 004 701
	Fax (Anrufe von außerhalb nach Frankreich)	04 99 75 40 01
	<b>Firmenkunden</b>	
	Technischer Support	0825 004 719
	Kundenbetreuung	0825 338 339
	Telefonzentrale	01 55 94 71 00
	Vertrieb	01 55 94 71 00
	Fax	01 55 94 71 01
<b>Grenada</b>	Support (allgemein)	gebührenfrei: 1-866-540-3355

<b>Land (Stadt) Internationale Nummer Landesvorwahl Ortsvorwahl</b>	<b>Abteilungsbezeichnung oder Servicebereich, Website und E-Mail-Adresse</b>	<b>Ortsvorwahlen, Rufnummern und gebührenfreie Nummern</b>
Griechenland	Website: support.euro.dell.com	
Internationale Vorwahl: 00	E-Mail: support.euro.dell.com/gr/en/email dell/	
Nationale Vorwahl: 30	Technischer Support	00800-44 14 95 18
	Gold Service; Technischer Support	00800-44 14 00 83
	Telefonzentrale	2108129810
	Gold Service; Telefonzentrale	2108129811
	Vertrieb	2108129800
	Fax	2108129812

<b>Land (Stadt) Internationale Nummer Landesvorwahl Ortsvorwahl</b>	<b>Abteilungsbezeichnung oder Servicebereich, Website und E-Mail-Adresse</b>	<b>Ortsvorwahlen, Rufnummern und gebührenfreie Nummern</b>
Großbritannien (Bracknell) Internationale Vorwahl: 00 Nationale Vorwahl: 44 Ortsvorwahl: 1344	Website: <a href="http://support.euro.dell.com">support.euro.dell.com</a> Website für Kundenbetreuung: <a href="http://support.euro.dell.com/uk/en/ECare/Form/Home.asp">support.euro.dell.com/uk/en/ECare/Form/Home.asp</a> E-Mail: <a href="mailto:dell_direct_support@dell.com">dell_direct_support@dell.com</a>	
	Technischer Support (Firmenkunden/Premium Accounts/PAD [mehr als 1000 Mitarbeiter])	0870 908 0500
	Technischer Support (direkt und allgemein)	0870 908 0800
	Globale Kundenbetreuung	01344 373 186
	Kundenbetreuung Privatbenutzer/Kleinbetriebe	0870 906 0010
	Firmenkunden - Kundenbetreuung	01344 373 185
	Vorzugskonten (500 – 5000 Mitarbeiter) Kundenbetreuung	0870 906 0010
	Kundenbetreuung Bundesbehörden	01344 373 193
	Kundenbetreuung Bezirksbehörden und Bildungseinrichtungen	01344 373 199
	Kundenbetreuung Gesundheitswesen	01344 373 194
	Vertrieb Privatbenutzer und Kleinbetriebe	0870 907 4000
	Firmenkunden/Öffentlicher Sektor - Verkauf	01344 860 456
	Faxnummer für Privatbenutzer und Kleinbetriebe	0870 907 4006

<b>Land (Stadt) Internationale Nummer Landesvorwahl Ortsvorwahl</b>	<b>Abteilungsbezeichnung oder Servicebereich, Website und E-Mail-Adresse</b>	<b>Ortsvorwahlen, Rufnummern und gebührenfreie Nummern</b>
Guatemala	Support (allgemein)	1-800-999-0136
Guyana	Support (allgemein)	gebührenfrei: 1-877-270-4609
<b>Hongkong</b>	Website: <a href="http://support.ap.dell.com">support.ap.dell.com</a> (Technischer Support); E-Mail: <a href="mailto:ap_support@dell.com">ap_support@dell.com</a>	
Internationale Vorwahl: 001	Technischer Support (Dimension und Inspiron)	2969 3188
Nationale Vorwahl: 852	Technischer Support (DellOptiPlex, Latitude und Dell Precision)	2969 3191
	Technical Support (PowerApp™, PowerEdge™, PowerConnect™ und PowerVault™)	2969 3196
	Kundenbetreuung	3416 0910
	Firmengroßkonten	3416 0907
	Globale Kundenprogramme	3416 0908
	Unternehmen mittlerer Größe	3416 0912
	Privatbenutzer und Kleinbetriebe	2969 3105
<b>Indien</b>	Technischer Support	1600 33 8045
	Vertrieb (Großkunden)	1600 33 8044
	Vertrieb Privatkunden und Kleinbetriebe	1600 33 8046

<b>Land (Stadt) Internationale Nummer Landesvorwahl Ortsvorwahl</b>	<b>Abteilungsbezeichnung oder Servicebereich, Website und E-Mail-Adresse</b>	<b>Ortsvorwahlen, Rufnummern und gebührenfreie Nummern</b>
Irland (Cherrywood)	Website: support.euro.dell.com	
Internationale Vorwahl: 16	E-Mail: dell_direct_support@dell.com	
Nationale Vorwahl: 353	Technischer Support	1850 543 543
Ortsvorwahl: 1	Technischer Support in Groß- britannien (nur innerhalb von GB)	0870 908 0800
	Kundenbetreuung Privatbenutzer	01 204 4014
	Kundenbetreuung Kleinbetriebe	01 204 4014
	Kundenbetreuung in Groß- britannien (nur innerhalb von GB)	0870 906 0010
	Firmenkunden - Kunden- betreuung	1850 200 982
	Firmenkunden - Kunden- betreuung (nur innerhalb von GB)	0870 907 4499
	Vertrieb für Irland	01 204 4444
	Vertrieb in Großbritannien (nur innerhalb von GB)	0870 907 4000
	Fax/Vertrieb per Fax	01 204 0103
	Telefonzentrale	01 204 4444

<b>Land (Stadt) Internationale Nummer Landesvorwahl Ortsvorwahl</b>	<b>Abteilungsbezeichnung oder Servicebereich, Website und E-Mail-Adresse</b>	<b>Ortsvorwahlen, Rufnummern und gebührenfreie Nummern</b>
<b>Italien (Mailand)</b>	Website: support.euro.dell.com	
Internationale Vorwahl: 00	E-Mail: support.euro.dell.com/it/it/ emaildell/	
Nationale Vorwahl: 39	<b>Privatbenutzer und Kleinbetriebe</b>	
Ortsvorwahl: 02	Technischer Support	02 577 826 90
	Kundenbetreuung	02 696 821 14
	Fax	02 696 821 13
	Telefonzentrale	02 696 821 12
	<b>Firmenkunden</b>	
	Technischer Support	02 577 826 90
	Kundenbetreuung	02 577 825 55
	Fax	02 575 035 30
	Telefonzentrale	02 577 821
<b>Jamaika</b>	Allgemeiner Support (nur innerhalb von Jamaika)	1-800-682-3639
<b>Japan (Kawasaki)</b>	Website: support.jp.dell.com	
Internationale Vorwahl: 001	Technischer Support (Server)	gebührenfrei: 0120-198-498
Nationale Vorwahl: 81	Technischer Support außerhalb Japans (Server)	81-44-556-4162
Ortsvorwahl: 44	Technischer Support (Dimension und Inspiron)	gebührenfrei: 0120-198-226
	Technischer Support außerhalb Japans (Dimension und Inspiron)	81-44-520-1435

<b>Land (Stadt) Internationale Nummer Landesvorwahl Ortsvorwahl</b>	<b>Abteilungsbezeichnung oder Servicebereich, Website und E-Mail-Adresse</b>	<b>Ortsvorwahlen, Rufnummern und gebührenfreie Nummern</b>
Japan (Kawasaki) Internationale Vorwahl: 001 Landesvorwahl: 81 Ortskennzahl: 44	Technischer Support (DellOptiPlex und Latitude)	gebührenfrei: 0120-198-433
	Technischer Support außerhalb Japans (Dell Precision, OptiPlex und Latitude)	81-44-556-3894
	Technischer Support (PDAs, Projektoren, Drucker, Router)	gebührenfrei: 0120-981-690
	Technischer Support außerhalb Japans (PDAs, Projektoren, Drucker, Router)	81-44-556-3468
	Faxbox-Service	044-556-3490
	Automatischer Bestellservice (rund um die Uhr)	044-556-3801
	Kundenbetreuung	044-556-4240
	Vertrieb Geschäftskunden (bis zu 400 Mitarbeiter)	044-556-1465
	Vertrieb Vorzugskonten (über 400 Mitarbeiter)	044-556-3433
	Vertrieb Großkunden (über 3500 Mitarbeiter)	044-556-3430
	Vertrieb Öffentliche Einrich- tungen (Behörden, Bildungs- und Gesundheitswesen)	044-556-1469
	Japan Globales Geschäftssegment	044-556-3469
	Einzelbenutzer	044-556-1760
	Telefonzentrale	044-556-4300

<b>Land (Stadt) Internationale Nummer Landesvorwahl Ortsvorwahl</b>	<b>Abteilungsbezeichnung oder Servicebereich, Website und E-Mail-Adresse</b>	<b>Ortsvorwahlen, Rufnummern und gebührenfreie Nummern</b>
<b>Kanada (North York, Ontario)</b>	Online-Bestellstatus: <a href="http://www.dell.ca/ostatus">www.dell.ca/ostatus</a>	
Internationale Vorwahl: 011	AutoTech (Automatischer technischer Support)	gebührenfrei: 1-800-247-9362
	Kundenbetreuung (Privatkunden/Kleinbetriebe)	gebührenfrei: 1-800-847-4096
	Kundenbetreuung (mittlere/große Betriebe, Behörden)	gebührenfrei: 1-800-326-9463
	Technischer Support (Inlandsverkäufe/Kleinbetriebe)	gebührenfrei: 1-800-847-4096
	Technischer Support (mittlere/große Betriebe, Behörden)	gebührenfrei: 1-800-387-5757
	Vertrieb (Inlandsverkäufe/Kleinbetriebe)	gebührenfrei: 1-800-387-5752
	Vertrieb (mittlere/große Betriebe, Behörden)	gebührenfrei: 1-800-387-5755
	Ersatzteilverkauf & erweiterter Kundendienst	1 866 440 3355
<b>Kolumbien</b>	Support (allgemein)	980-9-15-3978
<b>Korea (Seoul)</b>	Technischer Support	gebührenfrei: 080-200-3800
Internationale Vorwahl: 001	Vertrieb	gebührenfrei: 080-200-3600
Nationale Vorwahl: 82	Kundendienst (Penang, Malaysia)	604 633 4949
Ortsvorwahl: 2	Fax	2194-6202
	Telefonzentrale	2194-6000
	Technischer Support (elektronische Geräte u. Zubehör)	gebührenfrei: 080-200-3801



<b>Land (Stadt) Internationale Nummer Landesvorwahl Ortsvorwahl</b>	<b>Abteilungsbezeichnung oder Servicebereich, Website und E-Mail-Adresse</b>	<b>Ortsvorwahlen, Rufnummern und gebührenfreie Nummern</b>
Länder in Südostasien und im Pazifikraum	Technischer Support für Kunden, Kundendienst und Vertrieb (Penang, Malaysia)	604 633 4810
Lateinamerika	Technischer Support für Kunden (Austin, Texas, USA)	512 728-4093
	Kundendienst (Austin, Texas, USA)	512 728-3619
	Fax (Technischer Support und Kundendienst) (Austin, Texas, USA)	512 728-3883
	Vertrieb (Austin, Texas, USA)	512 728-4397
	Vertrieb per Fax (Austin, Texas, USA)	512 728-4600 oder 512 728-3772
<b>Luxemburg</b>	Website: <a href="http://support.euro.dell.com">support.euro.dell.com</a>	
Internationale Vorwahl: 00	E-Mail: <a href="mailto:tech_be@dell.com">tech_be@dell.com</a>	
Nationale Vorwahl: 352	Technischer Support (Brüssel, Belgien)	3420808075
	Vertrieb Privatbenutzer/Kleinbetriebe (Brüssel, Belgien)	gebührenfrei: 080016884
	Vertrieb Firmenkunden (Brüssel, Belgien)	02 481 91 00
	Kundenbetreuung (Brüssel, Belgien)	02 481 91 19
	Fax (Brüssel, Belgien)	02 481 92 99
	Telefonzentrale (Brüssel, Belgien)	02 481 91 00

<b>Land (Stadt) Internationale Nummer Landesvorwahl Ortsvorwahl</b>	<b>Abteilungsbezeichnung oder Servicebereich, Website und E-Mail-Adresse</b>	<b>Ortsvorwahlen, Rufnummern und gebührenfreie Nummern</b>
Macao Nationale Vorwahl: 853	Technischer Support  Kundendienst (Xiamen, China) Vertrieb (allgemein) (Xiamen, China)	gebührenfrei: 0800 105 34 160 910 29693 115
Malaysia (Penang) Internationale Vorwahl: 00 Nationale Vorwahl: 60 Ortsvorwahl: 4	Website: <a href="http://support.ap.dell.com">support.ap.dell.com</a>  Technischer Support (DellOptiPlex und Latitude) Technischer Support (Dimension, Inspiron und elektronische Geräte u. Zubehör) Technischer Support (PowerApp, PowerEdge, PowerConnect und PowerVault) Kundendienst (Penang, Malaysia) Vertrieb (allgemein)  Vertrieb Firmenkunden	gebührenfrei: 1 800 88 0193 gebührenfrei: 1 800 88 1306 gebührenfrei: 1800 88 1386 04 633 4949 gebührenfrei: 1 800 888 202 gebührenfrei: 1 800 888 213

<b>Land (Stadt) Internationale Nummer Landesvorwahl Ortsvorwahl</b>	<b>Abteilungsbezeichnung oder Servicebereich, Website und E-Mail-Adresse</b>	<b>Ortsvorwahlen, Rufnummern und gebührenfreie Nummern</b>	
<b>Mexiko</b>  Internationale Vorwahl: 00  Nationale Vorwahl: 52	Technischer Support für Kunden	001-877-384-8979  oder 001-877-269-3383	
	Vertrieb	50-81-8800  oder 01-800-888-3355	
	Kundendienst	001-877-384-8979  oder 001-877-269-3383	
	Hauptsitz	50-81-8800  oder 01-800-888-3355	
			gebührenfrei: 1-866-278-6822
<b>Montserrat</b>	Support (allgemein)	gebührenfrei: 1-866-278-6822	
<b>Neuseeland</b>  Internationale Vorwahl: 00  Nationale Vorwahl: 64	E-Mail (Neuseeland): nz_tech_support@dell.com		
	E-Mail (Australien): au_tech_support@dell.com		
	Technischer Support (für Desktop und Laptop-Computer)	gebührenfrei: 0800 446 255	
	Technischer Support (Server und Arbeitsstationen)	gebührenfrei: 0800 443 563	
	Privatbenutzer und Kleinbetriebe	0800 446 255	
	Behörden und Unternehmen	0800 444 617	
	Vertrieb	0800 441 567	
Fax	0800 441 566		
<b>Nicaragua</b>	Support (allgemein)	001-800-220-1006	

<b>Land (Stadt) Internationale Nummer Landesvorwahl Ortsvorwahl</b>	<b>Abteilungsbezeichnung oder Servicebereich, Website und E-Mail-Adresse</b>	<b>Ortsvorwahlen, Rufnummern und gebührenfreie Nummern</b>	
Niederlande (Amsterdam) Internationale Vorwahl: 00 Nationale Vorwahl: 31 Ortsvorwahl: 20	Website: <a href="http://support.euro.dell.com">support.euro.dell.com</a>		
	Technischer Support	020 674 45 00	
	Technischer Support per Fax	020 674 47 66	
	Kundenbetreuung Privatbenutzer/Kleinbetriebe	020 674 42 00	
	Stammkundenbetreuung	020 674 4325	
	Vertrieb Privatbenutzer/Kleinbetriebe	020 674 55 00	
	Relationaler Vertrieb	020 674 50 00	
	Vertrieb Privatbenutzer/Kleinbetriebe per Fax	020 674 47 75	
	Relationaler Vertrieb per Fax	020 674 47 50	
	Telefonzentrale	020 674 50 00	
	Telefonzentrale per Fax	020 674 47 50	
Niederländische Antillen	Support (allgemein)	001-800-882-1519	
Norwegen (Lysaker)	Website: <a href="http://support.euro.dell.com">support.euro.dell.com</a>		
	E-Mail: <a href="http://support.euro.dell.com/no/no/emaildell/">http://support.euro.dell.com/no/no /emaildell/</a>		
	Internationale Vorwahl: 00	Technischer Support	671 16882
	Nationale Vorwahl: 47	Stammkundenbetreuung	671 17575
		Kundenbetreuung Privatbenutzer/Kleinbetriebe	23162298
		Telefonzentrale	671 16800
	Fax-Zentrale	671 16865	

<b>Land (Stadt) Internationale Nummer Landesvorwahl Ortsvorwahl</b>	<b>Abteilungsbezeichnung oder Servicebereich, Website und E-Mail-Adresse</b>	<b>Ortsvorwahlen, Rufnummern und gebührenfreie Nummern</b>
<b>Österreich (Wien)</b>	Website: <a href="http://support.euro.dell.com">support.euro.dell.com</a>	
Internationale Vorwahl: 900	E-Mail: <a href="mailto:tech_support_central_europe@dell.com">tech_support_central_europe@dell.com</a>	
Nationale Vorwahl: 43	Vertrieb	0820 240 530 00
Ortsvorwahl: 1	Privatbenutzer/Kleinbetriebe	
	Fax Privatbenutzer/Kleinbetriebe	0820 240 530 49
	Kundenbetreuung Privatbenutzer/Kleinbetriebe	0820 240 530 14
	Kundenbetreuung Vorzugskonten/Firmenkunden	0820 240 530 16
	Technischer Support Privatbenutzer/Kleinbetriebe	0820 240 530 14
	Technischer Support Premium Accounts/Firmenkunden	0660 8779
	Telefonzentrale	0820 240 530 00
<b>Panama</b>	Support (allgemein)	001-800-507-0962
<b>Peru</b>	Support (allgemein)	0800-50-669
<b>Polen (Warschau)</b>	Website: <a href="http://support.euro.dell.com">support.euro.dell.com</a>	
Internationale Vorwahl: 011	E-Mail: <a href="mailto:pl_support_tech@dell.com">pl_support_tech@dell.com</a>	
Nationale Vorwahl: 48	Kundendienst Telefon	57 95 700
Ortsvorwahl: 22	Kundenbetreuung	57 95 999
	Vertrieb	57 95 999
	Kundendienst Fax	57 95 806
	Empfang Fax	57 95 998
	Telefonzentrale	57 95 999

<b>Land (Stadt) Internationale Nummer Landesvorwahl Ortsvorwahl</b>	<b>Abteilungsbezeichnung oder Servicebereich, Website und E-Mail-Adresse</b>	<b>Ortsvorwahlen, Rufnummern und gebührenfreie Nummern</b>
<b>Portugal</b>	Website: support.euro.dell.com	
Internationale Vorwahl: 00	E-Mail: support.euro.dell.com/pt/en/email dell/	
Nationale Vorwahl: 351	Technischer Support	707200149
	Kundenbetreuung	800 300 413
	Vertrieb	800 300 410 oder 800 300 411 oder 800 300 412 oder 21 422 07 10
	Fax	21 424 01 12
<b>Puerto Rico</b>	Support (allgemein)	1-800-805-7545
<b>Schweden (Upplands Vasby)</b>	Website: support.euro.dell.com	
Internationale Vorwahl: 00	E-Mail: http://support.euro.dell.com/se/sv/ emaildell/	
Nationale Vorwahl: 46	Technischer Support	08 590 05 199
	Stammkundenbetreuung	08 590 05 642
Ortsvorwahl: 8	Kundenbetreuung Privatbenutzer/Kleinbetriebe	08 587 70 527
	Support für das Mitarbeiterprogramm (EPP)	20 140 14 44
	Technischer Support per Fax	08 590 05 594
	Vertrieb	08 590 05 185

<b>Land (Stadt) Internationale Nummer Landesvorwahl Ortsvorwahl</b>	<b>Abteilungsbezeichnung oder Servicebereich, Website und E-Mail-Adresse</b>	<b>Ortsvorwahlen, Rufnummern und gebührenfreie Nummern</b>
Schweiz (Genf)	Website: <a href="http://support.euro.dell.com">support.euro.dell.com</a>	
Internationale Vorwahl: 00	E-Mail: Tech_support_central_Europe@ dell.com	
Nationale Vorwahl: 41	E-Mail für französischsprachige Privatbenutzer/Kleinbetriebe sowie Großkunden: <a href="mailto:support.euro.dell.com/ch/fr/email/dell/">support.euro.dell.com/ch/fr/email dell/</a>	
Ortsvorwahl: 22	Technischer Support (Privatbenutzer/Kleinbetriebe)	0844 811 411
	Technischer Support (Firmenkunden)	0844 822 844
	Kundenbetreuung (Privatbenutzer/Kleinbetriebe)	0848 802 202
	Kundenbetreuung (Firmenkunden)	0848 821 721
	Fax	022 799 01 90
	Telefonzentrale	022 799 01 01

<b>Land (Stadt) Internationale Nummer Landesvorwahl Ortsvorwahl</b>	<b>Abteilungsbezeichnung oder Servicebereich, Website und E-Mail-Adresse</b>	<b>Ortsvorwahlen, Rufnummern und gebührenfreie Nummern</b>
<b>Singapur (Singapur)</b>	Website: <a href="http://support.ap.dell.com">support.ap.dell.com</a>	
Internationale Vorwahl: 005	Technischer Support (Dimension, Inspiron und elektronische Geräte u. Zubehör)	gebührenfrei: 1800 3 94 7430
Nationale Vorwahl: 65	Technischer Support (DellOptiPlex, Latitude und Dell Precision)	gebührenfrei: 1800 3 94 7488
	Technischer Support (PowerApp, PowerEdge, PowerConnect und PowerVault)	gebührenfrei: 1800 3 94 7478
	Kundendienst (Penang, Malaysia)	604 633 4949
	Vertrieb (allgemein)	gebührenfrei: 1 800 394 7412
	Vertrieb Firmenkunden	gebührenfrei: 1 800 3 94 7419
<b>Slowakien (Prag)</b>	Website: <a href="http://support.euro.dell.com">support.euro.dell.com</a>	
Internationale Vorwahl: 00	E-Mail: <a href="mailto:czech_dell@dell.com">czech_dell@dell.com</a>	
Nationale Vorwahl: 421	Technischer Support	02 5441 5727
	Kundenbetreuung	420 22537 2707
	Fax	02 5441 8328
	Technischer Support per Fax	02 5441 8328
	Telefonzentrale (Vertrieb)	02 5441 7585



<b>Land (Stadt) Internationale Nummer Landesvorwahl Ortsvorwahl</b>	<b>Abteilungsbezeichnung oder Servicebereich, Website und E-Mail-Adresse</b>	<b>Ortsvorwahlen, Rufnummern und gebührenfreie Nummern</b>
Spanien (Madrid)	Website: support.euro.dell.com	
Internationale Vorwahl: 00	E-Mail: support.euro.dell.com/es/es/ emaildell/	
Nationale Vorwahl: 34	<b>Privatbenutzer und Kleinbetriebe</b>	
Ortsvorwahl: 91	Technischer Support	902 100 130
	Kundenbetreuung	902 118 540
	Vertrieb	902 118 541
	Telefonzentrale	902 118 541
	Fax	902 118 539
	<b>Firmenkunden</b>	
	Technischer Support	902 100 130
	Kundenbetreuung	902 115 236
	Telefonzentrale	91 722 92 00
	Fax	91 722 95 83
<b>St. Kitts und Nevis</b>	Support (allgemein)	gebührenfrei: 1-877-441-4731
<b>St. Lucia</b>	Support (allgemein)	1-800-882-1521
<b>St. Vincent und die Grenadinen</b>	Support (allgemein)	gebührenfrei: 1-877-270-4609

<b>Land (Stadt) Internationale Nummer Landesvorwahl Ortsvorwahl</b>	<b>Abteilungsbezeichnung oder Servicebereich, Website und E-Mail-Adresse</b>	<b>Ortsvorwahlen, Rufnummern und gebührenfreie Nummern</b>
Südafrika (Johannesburg) Internationale Vorwahl: 09/091 Nationale Vorwahl: 27 Ortsvorwahl: 11	Website: <a href="http://support.euro.dell.com">support.euro.dell.com</a>	
	E-Mail: <a href="mailto:dell_za_support@dell.com">dell_za_support@dell.com</a>	
	Gold Queue	011 709 7713
	Technischer Support	011 709 7710
	Kundenbetreuung	011 709 7707
	Vertrieb	011 709 7700
	Fax	011 706 0495
	Telefonzentrale	011 709 7700
Taiwan Internationale Vorwahl: 002 Nationale Vorwahl: 886	Website: <a href="http://support.ap.dell.com">support.ap.dell.com</a>	
	E-Mail: <a href="mailto:ap_support@dell.com">ap_support@dell.com</a>	
	Technischer Support (OptiPlex, Latitude, Inspiron, Dimension und elektronische Geräte u. Zubehör)	gebührenfrei: 00801 86 1011
	Technischer Support (PowerApp, PowerEdge, PowerConnect und PowerVault)	gebührenfrei: 00801 60 1256
	Vertrieb (allgemein)	gebührenfrei: 00801 65 1228
	Vertrieb Firmenkunden	gebührenfrei: 00801 651 227

<b>Land (Stadt) Internationale Nummer Landesvorwahl Ortsvorwahl</b>	<b>Abteilungsbezeichnung oder Servicebereich, Website und E-Mail-Adresse</b>	<b>Ortsvorwahlen, Rufnummern und gebührenfreie Nummern</b>
Thailand	Website: support.ap.dell.com	
Internationale Vorwahl: 001	Technischer Support (DellOptiPlex, Latitude und Dell Precision)	gebührenfrei: 1800 0060 07
Nationale Vorwahl: 66	Technischer Support (PowerApp, PowerEdge, PowerConnect und PowerVault)	gebührenfrei: 1800 0600 09
	Kundendienst (Penang, Malaysia)	604 633 4949
	Vertrieb Firmenkunden	gebührenfrei: 1800 006 009
	Vertrieb (allgemein)	gebührenfrei: 1800 006 006
Trinidad und Tobago	Support (allgemein)	1-800-805-8035
Turk- und Caicos- Inseln	Support (allgemein)	gebührenfrei: 1-866-540-3355
Uruguay	Support (allgemein)	gebührenfrei: 000-413-598-2521

<b>Land (Stadt) Internationale Nummer Landesvorwahl Ortsvorwahl</b>	<b>Abteilungsbezeichnung oder Servicebereich, Website und E-Mail-Adresse</b>	<b>Ortsvorwahlen, Rufnummern und gebührenfreie Nummern</b>
USA (Austin, Texas) Internationale Vorwahl: 011 Nationale Vorwahl: 1	Automatischer Auftragsauskunftsservice	gebührenfrei: 1-800-433-9014
	AutoTech (Laptop- und Desktop- Computer)	gebührenfrei: 1-800-247-9362
	<b>Verbraucher</b> (Privatbenutzer)	
	Technischer Support	gebührenfrei: 1-800-624-9896
	Kundendienst	gebührenfrei: 1-800-624-9897
	DellNet™ Service und Support	gebührenfrei: 1-877-Dellnet (1-877-335-5638)
	Belegschaftskaufprogramm (EPP) Kunden	gebührenfrei: 1-800-695-8133
	Website der Finanzierungsdienste: <b>www.dellfinancialservices.com</b>	
	Finanzierungsdienste (Leasing/Darlehen)	gebührenfrei: 1-877-577-3355
	Finanzierungsdienste (Dell Premium Accounts [DPA])	gebührenfrei: 1-800-283-2210
	<b>Geschäft</b>	
	Kundendienst und Technischer Support	gebührenfrei: 1-800-822-8965
	Belegschaftskaufprogramm (EPP) Kunden	gebührenfrei: 1-800-695-8133
Technischer Support für Drucker und Projektoren	gebührenfrei: 1-877-459-7298	

<b>Land (Stadt) Internationale Nummer Landesvorwahl Ortsvorwahl</b>	<b>Abteilungsbezeichnung oder Servicebereich, Website und E-Mail-Adresse</b>	<b>Ortsvorwahlen, Rufnummern und gebührenfreie Nummern</b>
	Öffentliche Kunden (Regierung, Bildung und Gesundheitswesen)	
	Kundendienst und Technischer Support	gebührenfrei: 1-800-456-3355
	Belegschafts Kaufprogramm (EPP) Kunden	gebührenfrei: 1-800-234-1490
	Dell-Vertrieb	gebührenfrei: 1-800-289-3355
		oder gebührenfrei: 1-800-879-3355
	Dell Outlet-Verkauf (von Dell erneuerte Computer)	gebührenfrei: 1-888-798-7561
	Vertrieb von Software und Peripheriegeräten	gebührenfrei: 1-800-671-3355
	Ersatzteilverkauf	gebührenfrei: 1-800-357-3355
	Erweiterter Service und Garantie (Vertrieb)	gebührenfrei: 1-800-247-4618
	Fax	gebührenfrei: 1-800-727-8320
	Dell-Services für Gehörlose, Schwerhörige oder Sprachbehinderte	gebührenfrei: 1-877-DELLTTY (1-877-335-5889)
<b>Venezuela</b>	Support (allgemein)	8001-3605

## Eingeschränkte Garantie

Auf in den USA oder Kanada erworbene Hardwareprodukte der Marke Dell wird je nach dem erworbenen Produkt eine 90-tägige, 1-jährige, 2-jährige, 3-jährige oder 4-jährige eingeschränkte Garantie gewährt. Bitte entnehmen Sie Ihrer Rechnung bzw. Ihrem Lieferschein, welche Garantie für Ihr(e) Hardware-Produkt(e) gilt. Die folgenden Abschnitte erläutern die eingeschränkten Garantie- und Rückgabebedingungen für die USA, die eingeschränkten Garantie- und Rückgabebedingungen für Kanada, die Herstellergarantie für Lateinamerika und den karibischen Raum sowie die Garantie für Intel® Pentium®- und Celeron®-Prozessoren in den USA und Kanada.

# Glossar

**802.11 (WiFi)** — Wireless Fidelity. Standard für drahtlose Datenübertragung für Netzwerkgeräte der mittleren Kategorie, mit dem sich entsprechend ausgestattete Geräte automatisch erkennen.

**BLUETOOTH® WIRELESS-TECHNOLOGIE** — Standard für drahtlose Datenübertragung für Netzwerkgeräte mit kurzer Reichweite (10 m), mit dem sich entsprechend ausgestattete Geräte automatisch erkennen.

**COMPACTFLASH-KARTE** — Auswechselbare Karte, mit der sich der Funktionsumfang eines Geräts erweitern lässt. Typische CompactFlash-Anwendungen sind Speicher- und Funknetzkarten.

**DHCP** — Dynamic Host Configuration Protocol – ein Kommunikationsprotokoll, mit dem Netzwerkadministratoren die Zuweisung von IP-Adressen in einem Netzwerk verwalten und automatisieren können.

**DOCKINGSTATION** — Eine Station, über die ein Handheld-Gerät mit einem Computer synchronisiert werden kann; außerdem kann das Gerät darin wiederaufgeladen und mit Netzstrom betrieben werden.

**IMAP** — Internet Message Access Protocol – Ein übliches Client-Server-Protokoll, mit dem E-Mails von einem Server abgerufen werden können. Mit IMAP lassen sich E-Mails auf dem Server speichern und anzeigen.

**INFRAROTSENSOR** — Schnittstelle zur drahtlosen Datenübertragung zwischen einem Computer und infrarotkompatiblen Geräten.

**ISP** — Internet Service Provider (Internetdiensteanbieter) – Ein Unternehmen, das Einwahldienste zu seinen Host-Servern anbietet und damit eine direkte Verbindung zum Internet, die Nutzung von E-Mail und den Zugriff auf Websites ermöglicht. Vom ISP erhalten Sie gegen Gebühr normalerweise ein Softwarepaket, einen Benutzernamen und Einwahlnummern.

**LAN** — Local Area Network – Computernetzwerk für kleine Bereiche. Ein LAN ist im Allgemeinen auf ein Gebäude oder wenige, benachbarte Gebäude beschränkt. Ein LAN kann mit einem anderen (auch weit entfernten) LAN über Telefonleitungen und Funkwellen verbunden werden. Das führt zur Bildung eines WANs (Wide Area Network [Weitbereichsnetzwerk]).

**PIM** — Personal Information Manager – Ein Programm, mit dem sich persönliche Informationen speichern und verwalten lassen, beispielsweise mit Kalender, Kontakten, Postprogramm und Aufgaben.

**POP3** — Post Office Protocol 3 – Ein übliches Client-Server-Protokoll, mit dem E-Mails von einem Server abgerufen werden können. Bei der Nutzung von POP3 müssen Sie die E-Mails auf Ihr lokales System herunterladen, um sie anzeigen zu können.

**RAM** — Random Access Memory – Der primäre temporäre Speicherbereich für Programmanweisungen und Daten. Alle im RAM abgelegten Daten gehen bei einem Reset-Vorgang verloren.

**RAS** — Remote Access Server – Ein Servertyp, bei dem die Benutzer von einem entfernten Standort auf das Netzwerk zugreifen können.

**ROM** — Read-Only Memory – Ein Speicher mit Daten und Programmen, die vom Gerät weder gelöscht noch überschrieben werden können. Im Gegensatz zu RAM bleibt der Inhalt von ROM bei einem Reset-Vorgang erhalten. Einige für den Betrieb des Geräts wichtige Programme sind in ROM-Speicher abgelegt.

**SDRAM** — Synchronous Dynamic Random-Access Memory – DRAM-Typ, der mit der optimalen Taktfrequenz des Mikroprozessors synchronisiert ist.

**SECURE DIGITAL -SPEICHERKARTE** — Auswechselbarer Speicher, der im Allgemeinen für Digitalkameras, Handhelds, Mobiltelefonen und anderen Geräten verwendet wird. Secure-Digital-Speicherkarten sind ungefähr so groß wie eine Briefmarke.

**SERIELLER ANSCHLUSS** — Häufig benutzte E/A-Schnittstelle zum Anschluss von digitalen Handgeräten oder Kameras an den Computer.

**SMS** — Short Message Service – Ein Dienst für das Senden von Kurznachrichten an Mobilgeräte.

**SMTP** — Simple Mail Transfer Protocol – Ein Protokoll für das Senden und Empfangen von E-Mail. SMTP wird normalerweise mit POP3 oder IMAP kombiniert eingesetzt.

**SYNCHRONISATIONSKABEL** — Ein Kabel zum Verbinden eines Handheld-Geräts mit einem Computer, um Dateien zu übertragen oder zu synchronisieren.

**SYNCHRONISIERUNG** — Ein automatisierter Vorgang, bei dem die Dateien an einem Speicherort mit den neuesten Dateien eines anderen Speicherorts aktualisiert werden. Beispielsweise lassen sich die Dateien auf einem Computer mit den Dateien auf Ihrem Handheld-Gerät synchronisieren.

**TCP/IP** — Transmission Control Protocol/Internet Protocol – Das grundlegende Protokoll zum Datenaustausch im Internet. TCP/IP kann auch als Kommunikationsprotokoll in Intranets oder Extranets eingesetzt werden.



**USB-ANSCHLUSS** — Universal Serial Bus – eine Hardwareschnittstelle für langsame Peripheriegeräte, z. B. Tastatur, Maus, Joystick, Scanner, Lautsprecher, Drucker, Breitbandgeräte (DSL- und Kabelmodems), sowie Bildaufnahme- und Speichergeräte. Die Geräte werden entweder direkt in einen 4-poligen Sockel am Computer oder an einem zwischengeschalteten Multiport-Hub angeschlossen. USB-Geräte können an den eingeschalteten Computer angeschlossen und auch wieder von ihm getrennt werden. Es können auch mehrere hintereinander geschaltet werden.

**VPN** — Virtual Private Network – Ein Satz von Kommunikationsprotokollen, mit dem Benutzer aus der Ferne sicher auf ein Netzwerk zugreifen können.

**WAP** — Wireless Application Protocol – Ein Standard für den Zugriff von Mobilgeräten auf das Internet.



# Index

## A

- ActiveSync
  - Info, 57
  - installieren, 58
- Akku
  - Aufladen, 22
  - Hauptakku, 20
  - verwenden und installieren, 20

## Audio

- Benachrichtigungen, 72
- Media player, 86

## Aufnehmen

- Sprachnachricht, 51

## AvantGo

- Info, 89

## B

- Bearbeiten
  - geschriebener Text, 47
- Befehlszeile, 40
- Benachrichtigungen
  - Info, 72
- Besprechungsanfragen
  - erstellen, 61
- Blockerkennung, 45
- Bluetooth
  - Einstellungen, 56

## C

- CompactFlash
  - Info, 29
  - Installieren, 30
  - Steckplatz, 17
- Computer
  - anschließen, 23
  - anschließen an, 28

## D

### Dateien

- Datei-Explorer, 75
- sichern, 42
- suchen, 75
- suchen und organisieren, 41
- Synchronisieren, 57

### Daten

- sichern, 42

### Dockingstation

- anschließen an einen Computer, 23

## E

- Eingabebereich, 43
- Einstellungen
  - anpassen, 55
  - persönliche Registerkarte, 55

- System (Registerkarte), 55
- Verbindungen
  - (Registerkarte), 56
- E-Mail
  - E-Mail-Liste, 68
  - erstellen von Nachrichten, 70
  - Messaging, 67
  - organisieren, 71
  - synchronisieren, 67
  - Verbinden mit einem Server, 100
  - verbinden mit einem Server, 68
- Erinnerungen. *Siehe* Benachrichtigungen
- Erweiterungssteckplätze
  - CompactFlash, 29
  - Positionen, 17
- Ethernet-Verbindung, 97
- Excel
  - Info, 81
  - Tipps, 83

## G

- Garantie, 108
- Gedruckter Text
  - umwandeln von geschriebenem Text in, 45
- gedruckter Text
  - umwandeln von geschriebenem Text in, 46

## H

- Heute (Dialog), 35
- Hilfe
  - ActiveSync-Hilfe, 100
  - bekommen, 100
  - Kontaktaufnahme mit Dell, 115
  - Pocket PC-Hilfe, 16

## I

- Infrarotschnittstelle
  - verwenden, 93
- Internet
  - verbinden, 93
- Internet Explorer
  - bevorzugte Links, 89
  - durchsuchen des Internets, 90
  - Info, 87
  - Mobile Favoriten, 87, 89

## K

- Kalender
  - Besprechungsanfragen, 61
  - Info, 59
  - Termine, 60
- Kommunizieren
  - mit anderen Geräten, 93
- Kontakte
  - erstellen, 62
  - Info, 62
  - suchen, 63

Kurztext  
einfügen, 52

## **M**

Media Player  
Info, 86

Messaging-Programm  
Info, 67

Mikrofon  
Aufnahmen einer Nachricht, 51

Modem-Verbindung, 96

MSN Messenger  
arbeiten mit Kontakten, 85  
einrichten, 84  
Info, 84

## **N**

Navigationsleiste, 40

Netzwerk  
verbinden, 93

Notizen  
erstellen, 65

## **P**

Pocket Outlook  
Info, 59

Pocket PC  
Zum Einstieg, 35

Popup-Menüs, 41

## **Programme**

ActiveSync, 57  
AvantGo, 89  
entfernen, 77  
herunterladen, 74  
hinzufügen und entfernen, 73  
Kalender, 59  
Kontakte, 62  
Media Player, 86  
Messaging, 67  
MSN Messenger, 84  
Notizen, 65  
Pocket Excel, 81  
Pocket Internet Explorer, 87  
Pocket Outlook, 59  
Pocket Word, 79  
Schaltzentrale, 38  
Startmenü, 75  
Tasks, 64  
zugreifen, 38

## **Programmen**

Hinzufügen von Programmen  
mit ActiveSync, 73

Projektor, 28

## **R**

Reset  
durchführen, 31  
Taste, 19

Ressourcen  
suchen, 16

## S

- Schalter
  - Strom, 18
- Schaltflächen
  - Positionen, 17
- Schaltzentrale, 38
- Schreiben
  - auf dem Display, 46
  - bearbeiten, 46
  - Blockerkennung, 45
  - Methoden, 43
  - Schriftumsetzung, 46
  - umwandeln von geschriebenem Text in gedruckten Text, 45-46
  - Zeichenerkennung, 45
  - Zeichnung, 50
- Schriftumsetzung, 46
- Secure
  - Digital-Kartensteckplatz
    - Position, 17
- Secure-Digital-Kartensteckplatz
  - z
    - Installieren von Karten, 30
- Service-Tag-Nummer, 16, 22
- Sicherheitshinweise, 11
- Software. *Siehe* Programme
- Speicher
  - sparen, 88
- Stift
  - Schreibmethoden, 43
  - Verwendung, 35

- Suchen von Informationen, 16
  - Kontaktaufnahme mit Dell, 115

- Symbole
  - Programm, 39
  - Status, 36

- Synchronisationskabel
  - anschießen an einen Computer, 27

- Synchronisieren
  - mit dem Computer, 23

## T

- Tasks
  - erstellen, 64
  - Info, 64
- Tastatur
  - Displaytastatur, 44
- Tasten
  - Aufnahme, 18
  - Info, 35
  - Kalender, 18
  - Kontakte, 18
  - Navigation, 18
  - Programmtasten, 38
  - Reset, 19
  - Startseite, 18
- Technische Daten, 101
- Termine
  - Planung, 60
- Text
  - bearbeiten, 46-47
  - Eingabebereich, 43

- eingeben, 44
- geschrieben, 45-46
- umwandeln von geschriebenem
  - Text in gedruckten
  - Text, 45-46

## **V**

- Verbindungsabbau
  - aus einem Netzwerk, 99
  - DFÜ-Verbindung, 99
  - Sensor einer
    - Infrarotschnittstelle, 99
  - von einem Kabel oder einer
    - Dockingstation, 99
- Video
  - Media Player, 86
- VPN connection, 98

## **W**

- Word
  - Info, 79

## **Z**

- Zeichenerkennung, 45
- Zeichnung
  - erstellen, 50

